

## ПОДРОБНАЯ ИНСТРУКЦИЯ ПО ЭКСПЛУАТАЦИИ ВСТРАИВАЕМОГО ЭЛЕКТРИЧЕСКОГО КОМПАКТНОГО ДУХОВОГО ШКАФА С ФУНКЦИЕЙ СВЧ, тип: МСМО

**МСМО5015МFB / МСМО5015МFS  
МСМО5015МFW / МСМО5015МFх**



## БЛАГОДАРИМ ВАС

за доверие и поздравляем с приобретением нового прибора.

Для более удобного и простого пользования прибором мы подготовили подробную инструкцию по эксплуатации. Она поможет вам быстрее познакомиться с новым прибором.

Данное руководство содержит важную информацию по безопасной установке, использованию вашего прибора и уходу за ним, а также необходимые предупреждения, которые позволят вам извлечь максимальную пользу из изделия.

Храните данное руководство в надежном и удобном месте с тем, чтобы пользоваться им при необходимости.

Инструкцию по эксплуатации Вы можете найти на нашем сайте: **[www.maunfeld.ru](http://www.maunfeld.ru)**

Перейдите на страницу товара, набрав его название (артикул) в строке «Поиск». Актуальная версия инструкции со всеми последними обновлениями доступна для скачивания в нижней части страницы товара во вкладке «Документы».

МЕНЯЕМ  
ЖИЗНЬ  
ВОКРУГ

# СОДЕРЖАНИЕ

|  |    |
|--|----|
| ОБЩИЕ МЕРЫ БЕЗОПАСНОСТИ.....                     | 3  |
| СПЕЦИАЛЬНЫЕ МЕРЫ БЕЗОПАСНОСТИ.....               | 5  |
| РАСШИФРОВКА АББРЕВИАТУРЫ.....                    | 6  |
| ТЕХНИЧЕСКИЕ ХАРАКТЕРИСТИКИ.....                  | 7  |
| АКСЕССУАРЫ.....                                  | 8  |
| ПЕРЕД УСТАНОВКОЙ.....                            | 9  |
| СХЕМА ВСТРАИВАНИЯ.....                           | 10 |
| ТРЕБОВАНИЯ ПО УСТАНОВКЕ ПОД ВАРОЧНУЮ ПАНЕЛЬ..... | 11 |
| ШАГИ ПО УСТАНОВКЕ.....                           | 12 |
| ПОДКЛЮЧЕНИЕ К ЭЛЕКТРИЧЕСКОЙ СЕТИ.....            | 15 |
| ПАНЕЛЬ УПРАВЛЕНИЯ.....                           | 16 |
| ПЕРЕД ПЕРВЫМ ИСПОЛЬЗОВАНИЕМ.....                 | 19 |
| ФУНКЦИИ (РЕЖИМЫ НАГРЕВА).....                    | 20 |
| РАБОТА С ДУХОВЫМ ШКАФОМ.....                     | 22 |
| РЕКОМЕНДАЦИИ ПО ЭКСПЛУАТАЦИИ.....                | 29 |
| ЧИСТКА ПРИБОРА.....                              | 30 |
| УСТРАНЕНИЕ НЕИСПРАВНОСТЕЙ.....                   | 34 |
| ТРАНСПОРТИРОВКА, УТИЛИЗАЦИЯ.....                 | 35 |
| СЕРВИСНОЕ ОБСЛУЖИВАНИЕ.....                      | 36 |
| ИНФОРМАЦИЯ ОТ ПРОИЗВОДИТЕЛЯ.....                 | 37 |

## МЕРЫ БЕЗОПАСНОСТИ

## ОПИСАНИЕ ПРИБОРА

## УСТАНОВКА ПРИБОРА

## ЭКСПЛУАТАЦИЯ ПРИБОРА

## УХОД И ОБСЛУЖИВАНИЕ

## ИНФОРМАЦИЯ ОТ ПРОИЗВОДИТЕЛЯ

# МЕРЫ БЕЗОПАСНОСТИ

---

**Внимательно ознакомьтесь с инструкцией по эксплуатации и сохраните её для дальнейшего использования!**

Данный прибор был протестирован и сертифицирован в соответствии со всеми действующими стандартами по электрической части и стандартами безопасности.

## ОБЩИЕ МЕРЫ БЕЗОПАСНОСТИ

Чтобы снизить риск возгорания, поражения электрическим током, травм людей при использовании прибора, соблюдайте основные меры предосторожности, в том числе следующие:

- Внимательно прочтите инструкцию и следуйте мерам безопасности.
- Настоящий прибор предназначен исключительно для использования в быту по своему прямому назначению и не предназначен для коммерческого использования.
- Прибор предназначен для встраивания в кухонную мебель.
- Перед использованием прибора убедитесь в соответствии рабочего напряжения прибора напряжению электросети (230 В~, 50 Гц).
- Не включайте прибор с поврежденным сетевым шнуром или вилкой. Если шнур питания поврежден, он должен быть заменен квалифицированными лицами, сотрудником сервисного центра во избежание опасности удара электротоком.
- Не используйте прибор в случае обнаружения каких-либо неисправностей. Во избежание поражения электрическим током не разбирайте устройство самостоятельно. Для ремонта обращайтесь в специализированный сервисный центр.
- Неправильное использование заземления может привести к поражению электрическим током. Не подключайте прибор к розетке, пока прибор не будет правильно установлен и заземлен.

# МЕРЫ БЕЗОПАСНОСТИ

---

- Прибор и его доступные части нагреваются во время использования. Следует соблюдать осторожность, чтобы не прикасаться к нагревательным элементам и не обжечься. Маленьких детей следует держать подальше от них.
- Не используйте жесткие абразивные чистящие средства или острые металлические скребки для очистки стекла дверцы духовки, так как они могут поцарапать поверхность, что может привести к разбитию стекла.
- При перемещении прибора не держитесь за ручку дверцы.
- Не используйте бумажные стаканчики и пластиковые контейнеры с термостойкостью ниже 120 градусов. Можно использовать стеклянную, керамическую и нержавеющую посуду.
- При использовании контейнеров из пластика, бумаги или других материалов, необходимо пристальное внимание за процессом приготовления из-за возможности возгорания.
- Если произошло возгорание продуктов в рабочей камере прибора или в случае задымления, немедленно остановите работу печи и, не открывая дверцы, отсоедините сетевой шнур от розетки или отключите электричество во всей квартире.
- Держите уплотнители дверцы всегда чистыми.
- Несоблюдение требований по поддержанию духового шкафа в чистом состоянии может привести к ухудшению качества поверхности, что может отрицательно сказаться на сроке службы прибора и привести к возникновению опасной ситуации.
- Не храните еду или иные предметы внутри духового шкафа.
- В панели управления и в элементах управления присутствуют постоянные магниты. Они могут воздействовать на электронные имплантаты, такие как кардиостимуляторы или инсулиновые помпы. Владельцы электронных имплантатов должны находиться на расстоянии не менее 10 см от панели управления.

# МЕРЫ БЕЗОПАСНОСТИ

---

- Регулярно проверяйте прибор и его сетевой шнур на наличие повреждений. Не используйте прибор в случае обнаружения неисправности.
- Никогда не пытайтесь отремонтировать прибор самостоятельно, обращайтесь в специализированный сервис.
- Для замены повреждённого сетевого шнура обращайтесь в специализированный сервисный центр. Замена шнура должна производиться квалифицированным специалистом.
- Если Вы не пользуетесь прибором длительное время, отключите его от электросети.

## СПЕЦИАЛЬНЫЕ МЕРЫ БЕЗОПАСНОСТИ

(В ОТНОШЕНИИ ДЕТЕЙ И ЛЮДЕЙ С ОГРАНИЧЕННЫМИ ВОЗМОЖНОСТЯМИ)

- Не позволяйте детям играть с прибором.
- Обслуживание и уход за прибором могут выполняться детьми только под непосредственным наблюдением взрослых.



**Внимание!** Не разрешайте маленьким детям играть с упаковочными материалами (полиэтиленовой плёнкой, коробками, пенопластовыми вкладышами и пр.) , так как это может представлять для них серьёзную опасность!

- Не допускается использование этого устройства детьми старше 8 лет, лицами с ограниченными физическими, сенсорными и умственными возможностями, а также лицами с недостатком опыта и знаний, если они не находятся под присмотром, и им не были разъяснены способы безопасного обращения с устройством и опасности с ним связанные.



**Внимание!** В процессе работы внешние панели прибора могут сильно нагреваться. Следите, чтобы маленькие дети не приближались к прибору во время работы.

**Производитель не несёт ответственности за повреждения, вызванные несоблюдением требований по технике безопасности и правил эксплуатации изделия.**

# ОПИСАНИЕ ПРИБОРА

## РАСШИФРОВКА АББРЕВИАТУРЫ

ЦВЕТ:

**W** – WHITE – БЕЛЫЙ

**B** – BLACK – ЧЕРНЫЙ

**S** – STEEL – НЕРЖАВЕЮЩАЯ СТАЛЬ

**MF** – С РЕЖИМОМ МИКРОВОЛНОВОГО НАГРЕВА

**50** – ОБЪЕМ ВНУТРЕННЕЙ КАМЕРЫ (л)

# МСМО5015МФВ

**15** – КОЛИЧЕСТВО ОСНОВНЫХ  
ФУНКЦИЙ

**O** – OVEN – ДУХОВОЙ ШКАФ

**CM** – COMPACT – КОМПАКТНЫЙ

**M** – MAUNFELD

# ОПИСАНИЕ ПРИБОРА

## ТЕХНИЧЕСКИЕ ХАРАКТЕРИСТИКИ

| МОДЕЛЬ  | МСМО5015МFB<br>МСМО5015МFS<br>МСМО5015МFW          |
|---|--|
| ТИП ДУХОВОГО ШКАФА  | Электрический, с функцией СВЧ                      |
| ТИП УСТАНОВКИ   | Встраиваемый                                       |
| НАПРЯЖЕНИЕ  | 230 В~, 50 Гц                                      |
| МАКСИМАЛЬНЫЙ ТОК  | 16 А   |
| ПОТРЕБЛЯЕМАЯ МОЩНОСТЬ (МАКС.)   | 3000 Вт  |
| МОЩНОСТЬ В РЕЖИМЕ:<br>«нижний нагрев»<br>«гриль»<br>«кольцевой нагр. эл-т с конвекцией» | 1000 Вт<br>2200 Вт<br>1700 Вт                      |
| ВХОДНАЯ МОЩНОСТЬ МИКРОВОЛН  | 1650 Вт  |
| ВЫХОДНАЯ МОЩНОСТЬ МИКРОВОЛН   | 900 Вт   |
| НОМИНАЛЬНЫЙ ОБЪЁМ КАМЕРЫ  | 50 л   |
| УПРАВЛЕНИЕ  | Сенсорное, с утапливаемыми ручками                 |
| ТАЙМЕР  | Цифровой   |
| КОНВЕКЦИЯ   | Есть   |
| ПОДСВЕТКА   | Есть   |
| РАЗМЕРЫ УСТРОЙСТВА (ШхГхВ)  | 595 × 570 (550 без учёта передней панели) × 452 мм |
| ВЕС НЕТТО   | 35 кг  |

# ОПИСАНИЕ ПРИБОРА

## АКСЕССУАРЫ

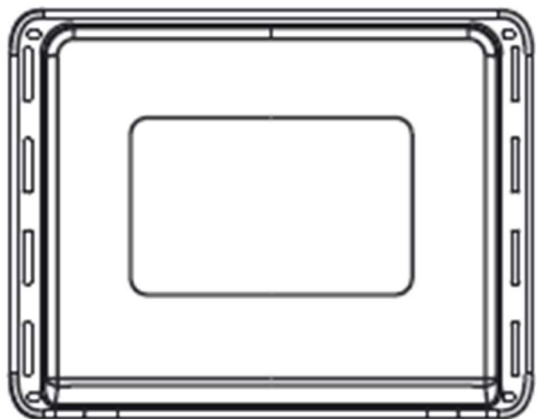

### Металлический противень

**Внимание!** Не ставьте противень на дно внутренней камеры, размещайте его на боковых направляющих. При использовании СВЧ-функций, применение металлического противня запрещено.

### Стеклопанный противень

Требуется для приготовления с использованием микроволновой энергии. Размещайте противень на боковых направляющих.

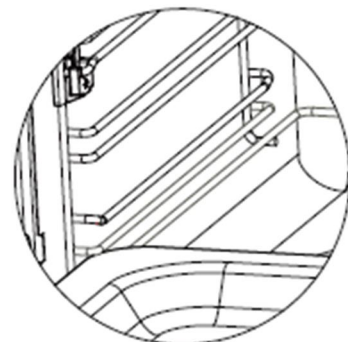
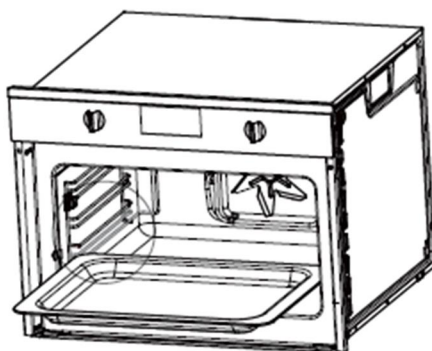
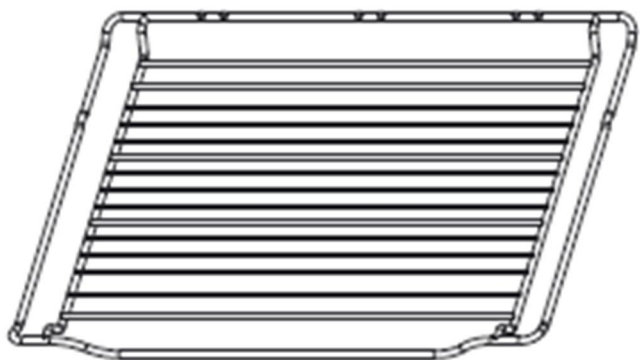
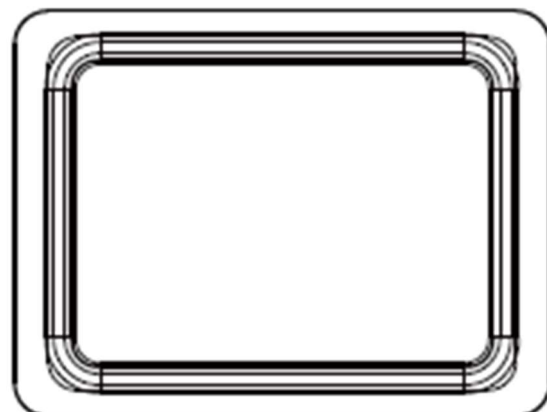

### Решетка для гриля

Для жарки на гриле, например, стейков, сосисок и для поджаривания хлеба. Рекомендуется размещать под решёткой противень для сбора жира. Обратите внимание, что для использования решётки в режиме микроволнового нагрева, обязательна установка поставляемых в комплекте керамических зажимов для боковых направляющих, и других идущих в комплекте заглушек и компонентов.

\* Комплектация духового шкафа может отличаться в зависимости от модели. Информация в инструкции является справочной. Уточняйте комплектацию у продавца.

# УСТАНОВКА ПРИБОРА

---

## ПРЕДУПРЕЖДЕНИЯ ПО МОНТАЖУ

1. Данный духовой шкаф предназначен для встраивания в кухонную мебель. Он не предназначен для использования в качестве отдельно стоящего прибора.
2. Шкаф для встраивания прибора не должен иметь задней стенки, так как это будет препятствовать вентиляции.
3. Между стеной и основанием или задней панелью данного прибора должен быть выдержан зазор не менее 45 мм.
4. Шкаф для встраивания прибора должен иметь вентиляционное отверстие спереди, площадью 250 см<sup>2</sup>.
5. Вентиляционные отверстия и воздухозаборники не должны быть закрыты.
6. Безопасная эксплуатация данного прибора может быть гарантирована только в том случае, если он был установлен в соответствии с настоящей инструкцией по установке.
7. Специалист по монтажу несет ответственность за любой ущерб, возникший в результате неправильной установки.
8. Материалы поверхностей в месте установки прибора, должны быть термостойкими – выдерживать нагрев до 90° С.

## ЭКОЛОГИЧЕСКОЕ ПРЕДУПРЕЖДЕНИЕ

После установки прибора, пожалуйста, выбрасывайте упаковочный материал, принимая во внимание условия безопасности и охраны окружающей среды. Для повторного использования выброшенного упаковочного материала, выбрасывайте его в специально предусмотренные мусороприемники, в зависимости от особенностей мусора (фольга, картон, пенопласт). Прежде чем выбросить в мусор какой-либо электрический прибор, отрежьте его кабель, чтобы предотвратить использование этого прибора другими.



# УСТАНОВКА ПРИБОРА

РАЗМЕРЫ ИЗДЕЛИЯ (указаны в миллиметрах)

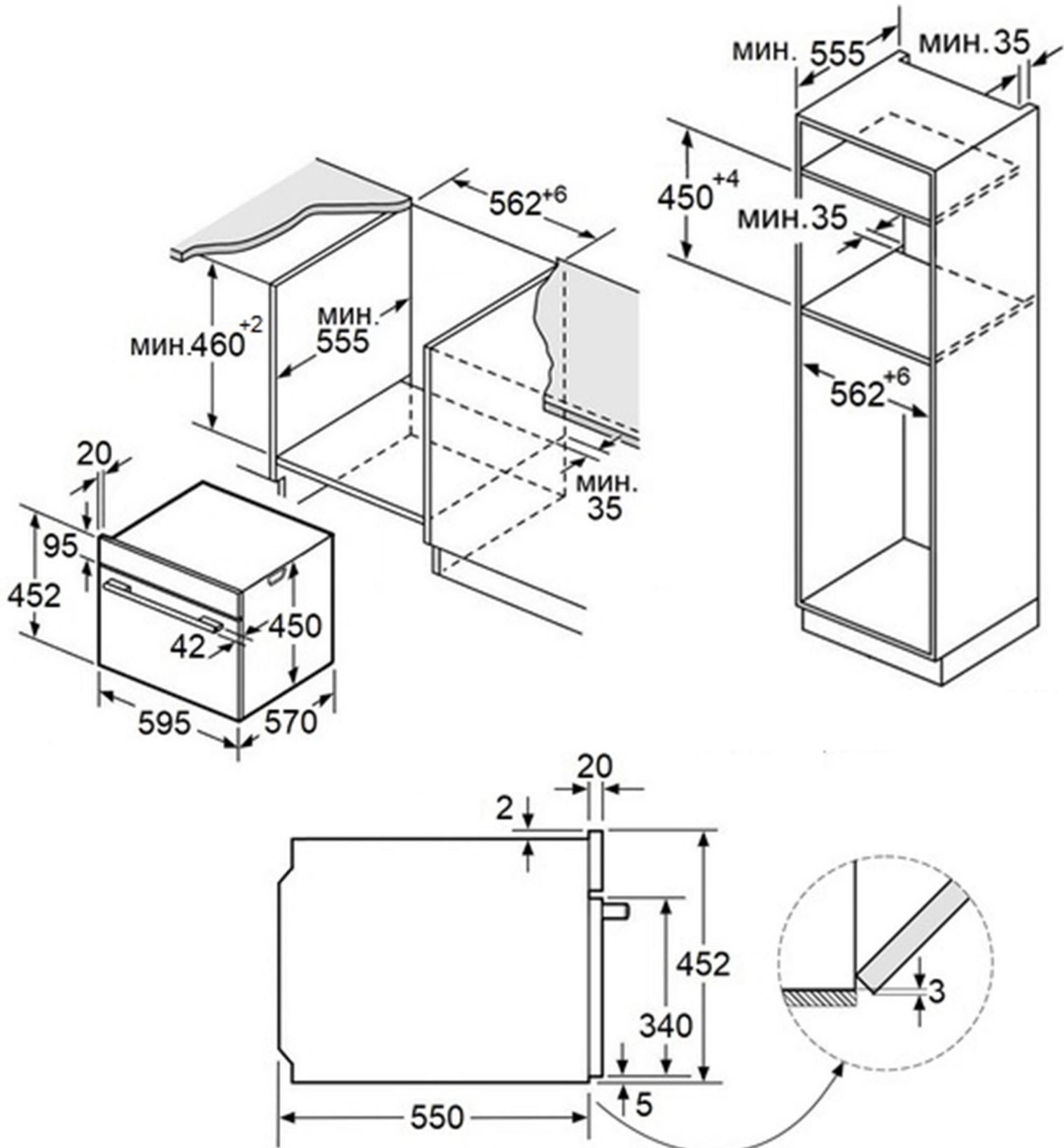

# УСТАНОВКА ПРИБОРА

## ТРЕБОВАНИЯ ПО УСТАНОВКЕ ПОД ВАРОЧНУЮ ПАНЕЛЬ

При встраивании прибора под варочную панель необходимо учитывать требования к толщине столешницы (включая усиливающий элемент).

| Тип варочной панели                                     | Минимальная толщина столешницы |           |
|---|--------------------------------|-----------|
|   | накладная                      | заподлицо |
| Индукционная варочная панель                            | 37 мм                          | 38 мм     |
| Индукционная варочная панель с нагревом по всей площади | 47 мм                          | 48 мм     |
| Газовая варочная панель                                 | 30 мм                          | 38 мм     |
| Электрическая варочная панель                           | 27 мм                          | 30 мм     |

Монтаж с варочной панелью.



Размеры в мм

# УСТАНОВКА ПРИБОРА

## ШАГИ ПО УСТАНОВКЕ

Задняя панель корпуса встраиваемого духового шкафа не должна быть закрыта задней стенкой кухонной мебели.

При монтаже не держите прибор за его ручьятку, она может не выдержать веса и отломиться.

Не закрывайте необходимые для вентиляции промежутки между стенками кухонного шкафа и прибором. Для установки прибора:

- Аккуратно установите прибор в подготовленную нишу, убедитесь, что он выровнен по центру.

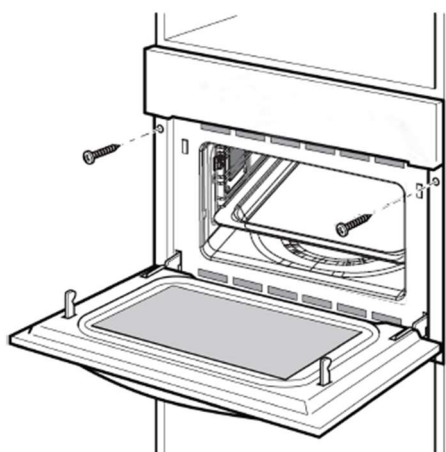

- Проверьте, что электрический кабель прибора не зажат в нише.
- Откройте дверцу прибора и закрепите прибор в нише входящими в комплект винтами.

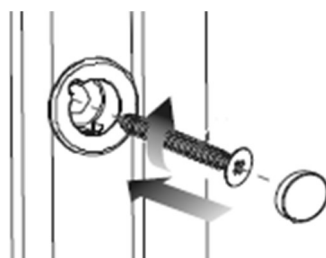

## УСТАНОВКА КЕРАМИЧЕСКИХ ЗАЖИМОВ

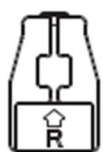

[03] x 2



[04] x 2

Установите керамические зажимы в боковые стенки прибора, по два с каждой стороны, как показано на рисунках. Направляющие устанавливаются в данные зажимы. Установите все идущие в комплекте компоненты и заглушки, предотвращающие касание металлических аксессуаров со стенками прибора, чтобы предотвратить искрение при их использовании в режиме микроволн.

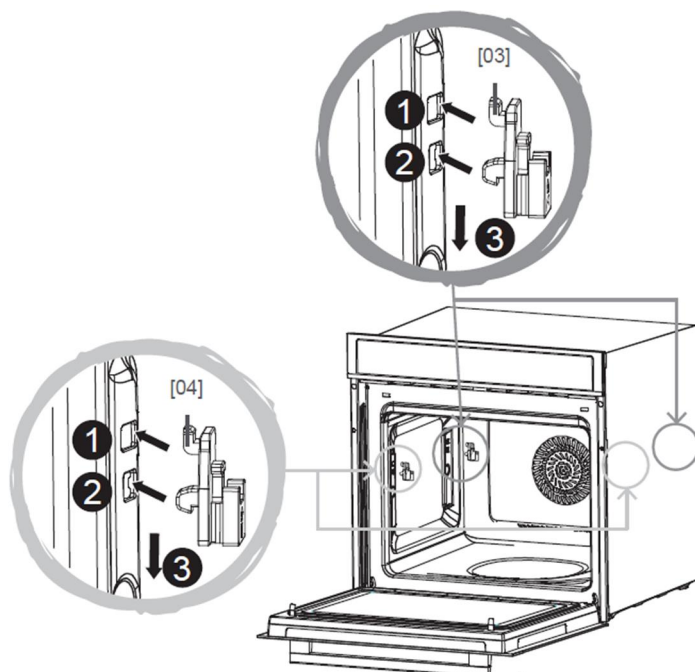

# УСТАНОВКА ПРИБОРА

## УСТАНОВКА НАПРАВЛЯЮЩИХ С ЛЕВОЙ СТОРОНЫ

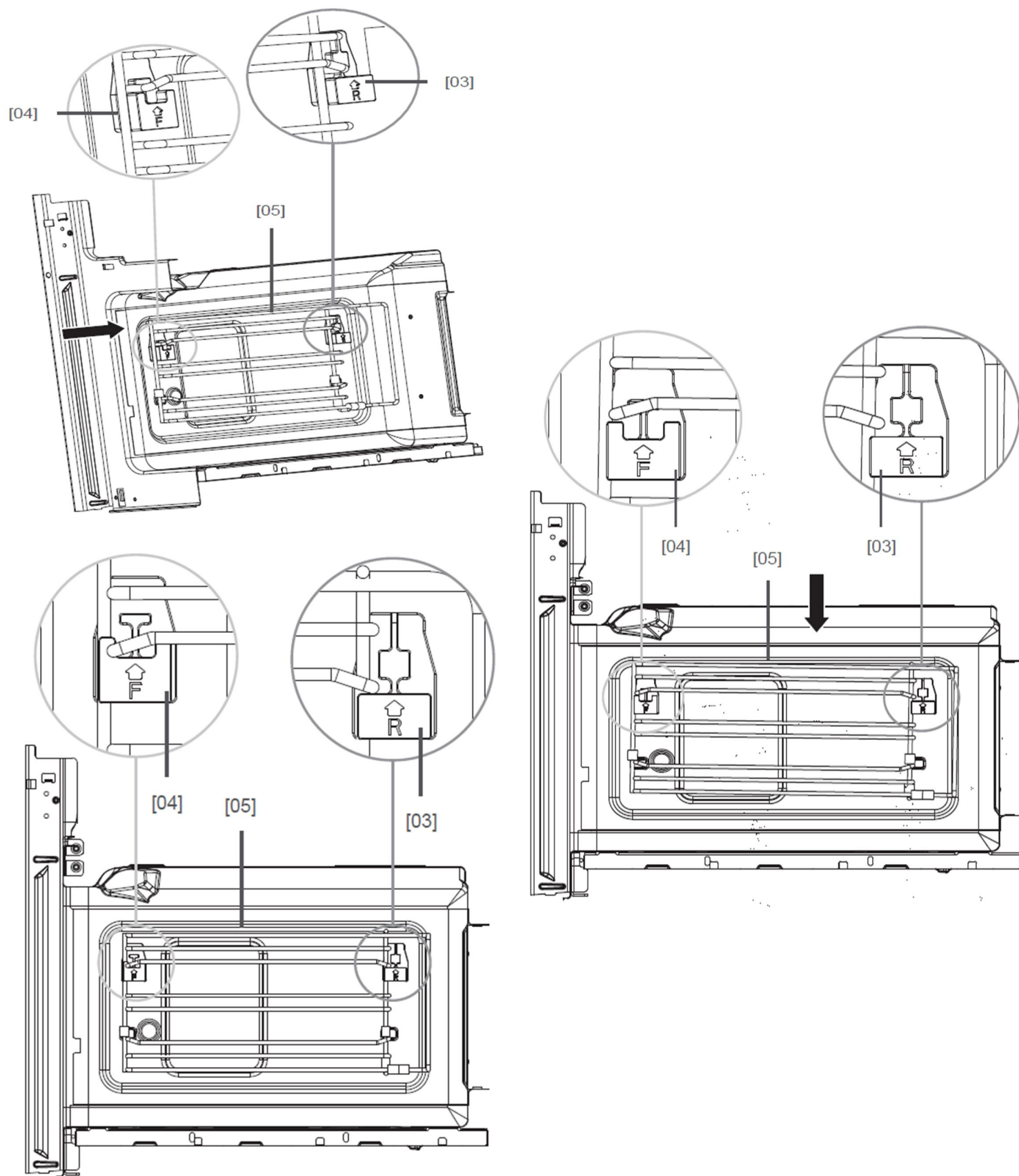

# УСТАНОВКА ПРИБОРА

## УСТАНОВКА НАПРАВЛЯЮЩИХ С ПРАВОЙ СТОРОНЫ

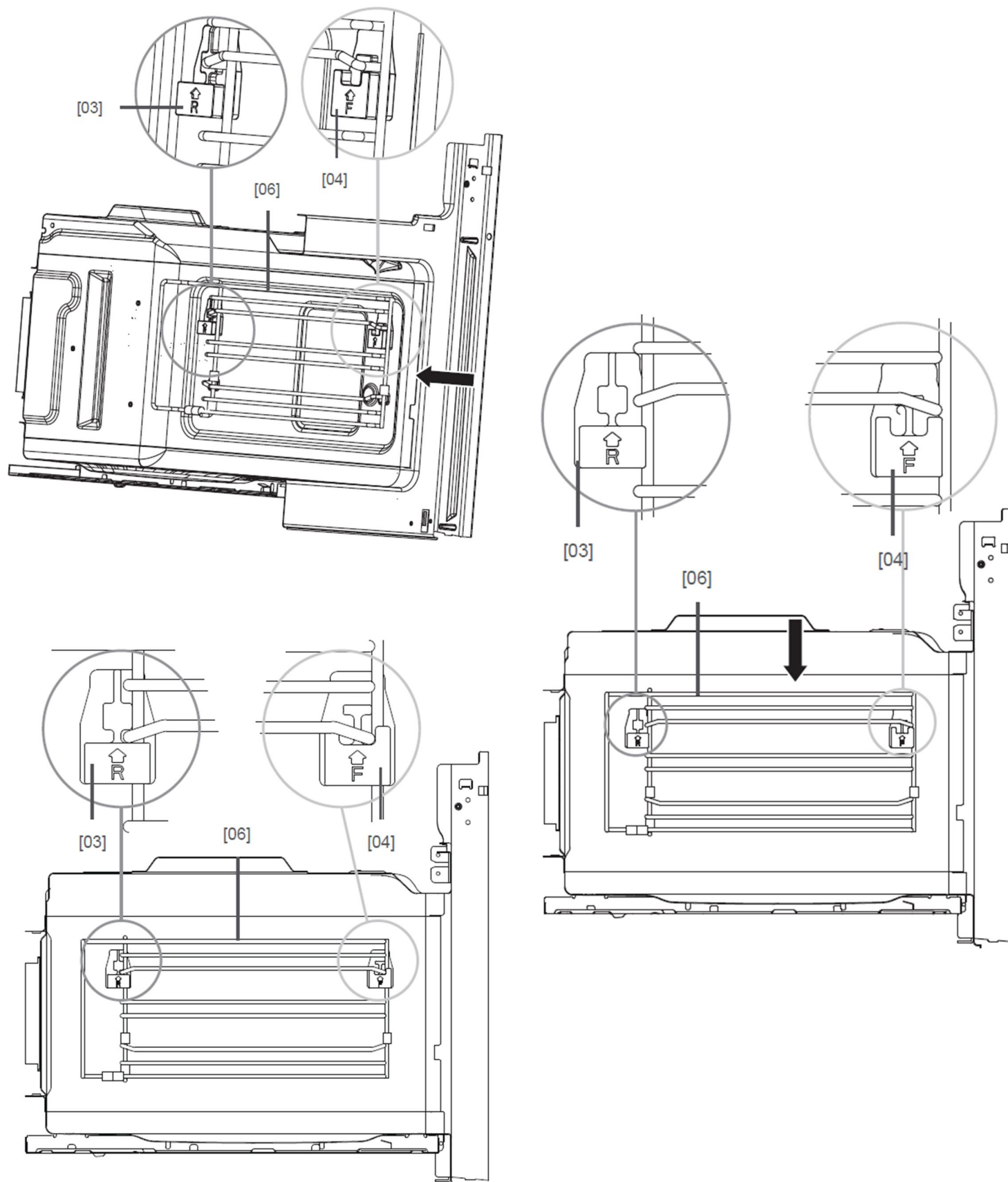

# УСТАНОВКА ПРИБОРА

---

## ПОДКЛЮЧЕНИЕ К ЭЛЕКТРИЧЕСКОЙ СЕТИ



**Внимание!** Подключение к электрической сети должно выполняться специалистом необходимой квалификации.

Неправильное подключение может привести к необратимому повреждению частей устройства и аннулированию гарантии!

Напряжение электрической сети пользователя должно быть проверено измерительным прибором!

- Прибор оснащен вилкой и должен быть подключен только к правильно установленной заземленной розетке.
- При прямом подключении прибора к электрической сети, между прибором и сетью должен быть установлен двухполюсный выключатель соответствующей мощности с зазором не менее 3 мм.
- Провод заземления не должен пресекаться выключателем.
- Не рекомендуется применять регуляторы напряжения, удлинители и многогнездовые розетки.
- Сетевой шнур с задней стороны устройства должен быть размещён так, чтобы не касаться задней стенки устройства, так как она сильно нагревается в процессе работы.
- Все виды ремонтных работ должны выполняться квалифицированным электриком.
- В случае неисправности прибора необходимо обратиться в сервисный центр.

# ЭКСПЛУАТАЦИЯ ПРИБОРА

## ПАНЕЛЬ УПРАВЛЕНИЯ

В моделях с утопливаемыми ручками настройка может осуществляться только когда ручка находится в положении «выдвинуто».

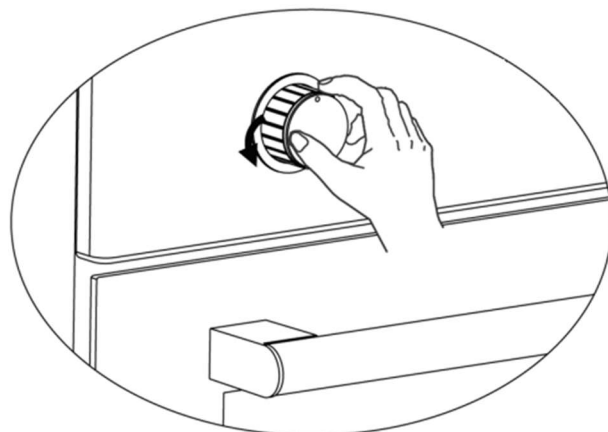
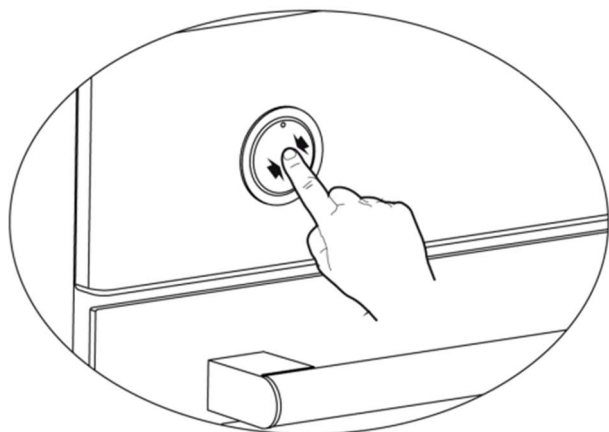

Нажмите и отпустите ручку, чтобы она выдвинулась, как показано на рисунке.

Когда ручка выдвинута вперед, можно осуществлять необходимые настройки поворотами влево или вправо.

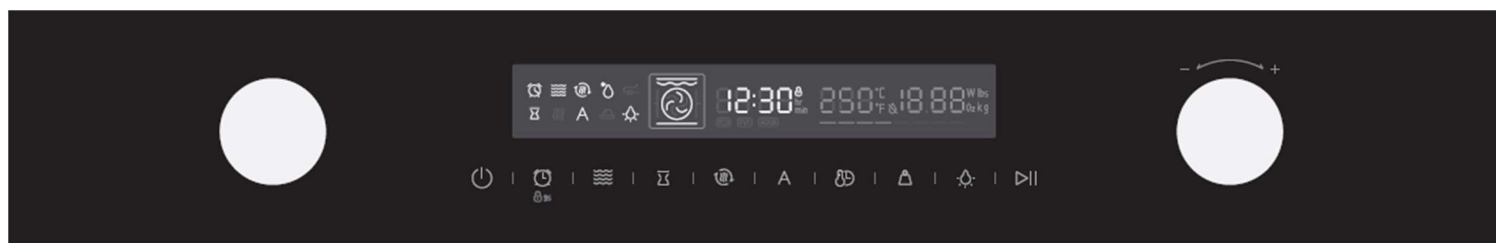

Ручка выбора функций

Ручка настройки параметров

Сенсорная панель управления  
и дисплей



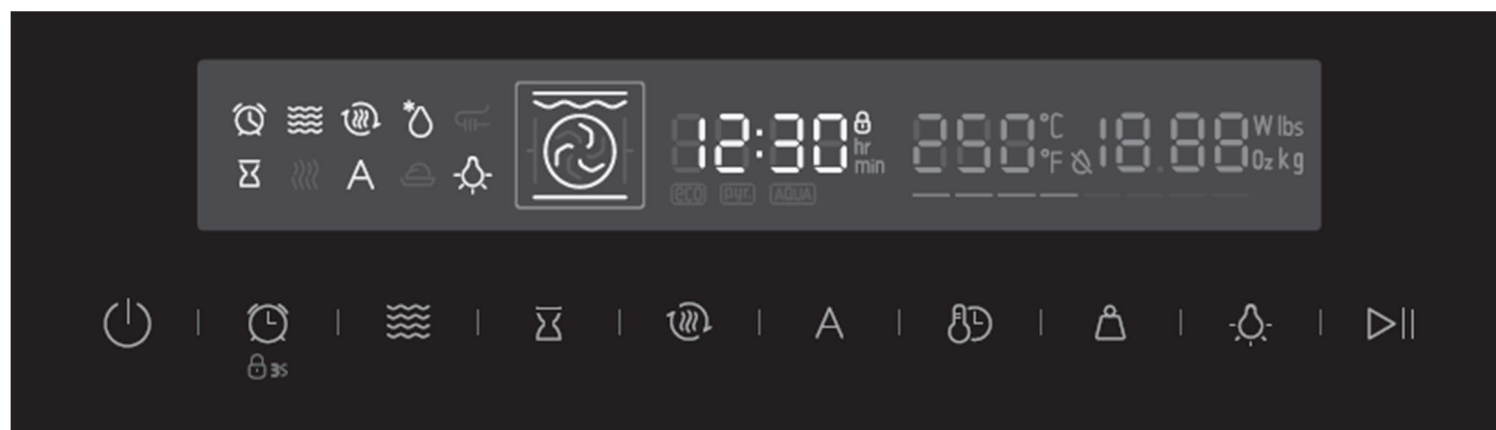







# ЭКСПЛУАТАЦИЯ ПРИБОРА



## Сенсорные кнопки и дисплей

### Символы



### Функции

|   |                                     |
|---|-------------------------------------|
|    | Отмена                              |
| <br> | Таймер / Замок от детей             |
|    | Режим микроволн                     |
|    | Отложенный старт                    |
|    | Быстрый предварительный нагрев      |
|    | Автоматические программы (автоменю) |
|    | Время приготовления / температура   |
|    | Вес продукта                        |
|    | Подсветка                           |
|    | Старт \ Пауза                       |

# ЭКСПЛУАТАЦИЯ ПРИБОРА

---

## УСТАНОВКА ЧАСОВ



- В режиме ожидания нажмите кнопку  , чтобы войти в режим настройки часов. На дисплее появятся «00:00» и цифры часов начнут мигать.
- Поверните ручку настройки параметров, чтобы установить значение часов. Значение должно быть в пределах 0 -- 23.
- Нажмите  для подтверждения. Начнут мигать цифры минут.
- Поверните ручку настройки параметров, чтобы установить значение минут. Значение должно быть в пределах 0 -- 59.
- Нажмите  для подтверждения и завершения настройки.

После установки времени прибор перейдет в режим ожидания.



## БЛОКИРОВКА ПАНЕЛИ УПРАВЛЕНИЯ (ЗАМОК ОТ ДЕТЕЙ)

- Духовкой шкаф имеет защитный замок от детей, чтобы дети не могли случайно включить его.
- При включенной блокировке, прибор не будет реагировать на нажатие кнопок или поворот ручек управления.

Включение блокировки:

В режиме ожидания нажмите и удерживайте кнопку  в течение 3 секунд. Раздастся длинный звуковой сигнал, и на дисплее появится символ  .

Выключение блокировки.

В состоянии блокировки нажмите и удерживайте кнопку  в течение 3 секунд. Раздастся длинный звуковой сигнал, символ  на дисплее погаснет.



# ЭКСПЛУАТАЦИЯ ПРИБОРА

---

## ПЕРЕД ПЕРВЫМ ИСПОЛЬЗОВАНИЕМ

Прежде чем использовать аксессуары в первый раз, необходимо тщательно промыть их горячей мыльной водой и вытереть насухо мягкой салфеткой или полотенцем.

После установки и подключения прибора необходимо выполнить его разогрев, для удаления остатков заводской смазки и неприятных запахов. Для этого:

- Убедитесь, что в духовом шкафу не осталось упаковки.
- Закройте дверцу духового шкафа
- В состоянии ожидания поверните ручку выбора функций несколько раз до тех пор, пока не загорится обозначение .
- На дисплее будет отображаться температура по умолчанию.
- Поверните ручку параметра, чтобы установить температуру на 250° C.
- Нажмите  чтобы войти в режим настройки времени приготовления.
- Поверните ручку настройки параметров, чтобы установить время приготовления на 60 минут.
- Нажмите на кнопку . Духовой шкаф начнет работать.

Во время разогрева обеспечьте усиленную вентиляцию в помещении.

По завершении работы прибора, отключите его, дождитесь полного остывания. Затем протрите поверхности внутренней камеры духового шкафа влажной тканью с моющим средством, вытрите насухо.



# ЭКСПЛУАТАЦИЯ ПРИБОРА

## ФУНКЦИИ (РЕЖИМЫ НАГРЕВА)

Используйте ручку выбора функций (слева), чтобы выбрать нужный режим нагрева.

|  | ФУНКЦИЯ                          | ОПИСАНИЕ  |
|--|----------------------------------|---|
|    | Традиционный нагрев              | Верхний и нижний нагревательные элементы работают вместе, чтобы обеспечить приготовление пищи. Духовой шкаф нужно предварительно разогреть до нужной температуры. Режим идеально подходит для медленного приготовления блюд, таких как запеканки и тушеные блюда. |
|  | Конвекция                        | Работают вентилятор и кольцевой нагревательный элемент на задней стенке внутренней камеры.  |
|  | Традиционный нагрев с конвекцией | Удобный и быстрый режим, до 4 блюд можно готовить одновременно на разных полках без смешения вкуса и запаха.  |
|  | Гриль                            | Работает гриль, расположенный в верхней части внутренней камеры. Режим для запекания и обжарки блюд.  |
|  | Двойной гриль с конвекцией       | Работает гриль, верхний нагревательный элемент и вентилятор. Режим для запекания блюд, приготовления жареных овощей. Конвекция обеспечивает распространение горячего воздуха и способствует более быстрому приготовлению блюд.                                    |

# ЭКСПЛУАТАЦИЯ ПРИБОРА

|  | ФУНКЦИЯ       | ОПИСАНИЕ  |
|--|---------------|---|
|    | Двойной гриль | Гриль и верхний нагревательный элемент работают одновременно, давая сильный равномерный нагрев.   |
|   | Пицца         | Режим с нагревом снизу и от кольцевого нагревательного элемента, и распределением нагретого воздуха по всей внутренней камере благодаря работе вентилятора. |
|  | Нижний нагрев | Идеально подходит для медленного приготовления таких блюд, как запеканки, тушеные блюда.  |



## ПОДСВЕТКА

Для включения подсветки внутренней камеры духового шкафа, нажмите на кнопку . Для отключения подсветки, коснитесь кнопки повторно.

# ЭКСПЛУАТАЦИЯ ПРИБОРА







## ВЫБОР ФУНКЦИИ, ТЕМПЕРАТУРЫ, ВРЕМЕНИ

Пример:  «Гриль» при температуре 200 °С в течение 25 минут.

- В режиме ожидания несколько раз поверните ручку выбора функции до появления обозначения  . На дисплее будет отображаться температура функции «Гриль» по умолчанию.
- Поверните ручку параметров, чтобы установить температуру на 200° С.
- Нажмите  для входа в режим настройки времени приготовления. На дисплее будет мигать «00:00».
- Поверните ручку настройки параметров, чтобы установить время приготовления на 25 минут.
- Коснитесь сенсора  . Прибор начнёт работу с выбранными параметрами.

**Примечание:** температура функции «Размораживание» не подлежит настройке.

## ПРИОСТАНОВКА РАБОТЫ ПРИБОРА

- Нажмите кнопку  , чтобы приостановить работу прибора. Нажмите кнопку  , чтобы возобновить работу прибора.
- Откройте дверцу прибора в процессе его работы. Работа прибора будет приостановлена. После закрытия дверцы, работу прибора можно возобновить с помощью сенсора  .
- При приостановке выполнения функции, пользователь может изменить настройки температуры и времени.
  - Нажимайте на  до тех пор, пока не замигает значение времени и измените значение с помощью ручки выбора параметров.
  - Нажимайте на  до тех пор, пока не замигает значение температуры и измените значение с помощью ручки выбора параметров.
- Для отмены выполнения прибором функции нагрева, коснитесь сенсора  . Прибор перейдёт в режим ожидания.

# ЭКСПЛУАТАЦИЯ ПРИБОРА

---



## УСТАНОВКА ВРЕМЕНИ ПРИГОТОВЛЕНИЯ

Время приготовления устанавливается для выбранной функции нагрева после этапа настройки температуры. Для переключения между установкой температуры и установкой времени приготовления коснитесь сенсора . Для установки значений времени, поворачивайте ручку настройки параметров.

Оставшееся время приготовления отсчитывается на дисплее. По истечении заданного времени приготовления прозвучит звуковой сигнал, и нагревательные элементы духового шкафа автоматически выключатся.

## УСТАНОВКА ТАЙМЕРА

Вы можете использовать таймер независимо от работы внутренней камеры духового шкафа. Таким образом, по истечении установленного времени раздастся звуковой сигнал, но на работу нагревательных элементов это не повлияет.

- В режиме ожидания, нажмите кнопку , чтобы перейти к настройкам независимого таймера.
- На дисплее начнет мигать «00:00».
- Поверните ручку настройки параметров, чтобы установить нужное время таймера.
- Нажмите кнопку , чтобы запустить таймер.

## ОХЛАЖДАЮЩИЙ ВЕНТИЛЯТОР









В приборе установлен вентилятор охлаждения. Вентилятор охлаждения включается во время работы. Горячий воздух выходит над дверцей прибора. Охлаждающий вентилятор продолжает работать в течение определенного времени после выключения прибора.

**Внимание!** Не закрывайте вентиляционные отверстия, это может привести к перегреву прибора.



# ЭКСПЛУАТАЦИЯ ПРИБОРА

## БЫСТРЫЙ ПРЕДВАРИТЕЛЬНЫЙ НАГРЕВ

При быстром предварительном нагреве прибор особенно быстро достигает заданной температуры. Быстрый предварительный нагрев доступен для следующих режимов

|   |  |
|---|--|
| ■  Традиционный               | ■  Двойной гриль с конвекцией |
| ■  Конвекция                 | ■  Двойной гриль              |
| ■  Традиционный с конвекцией | ■  Пицца                      |
| ■  Гриль                     | ■  Нижний нагрев              |

Для включения быстрого предварительного нагрева:

- Выберите нужную Вам функцию и установите температуру.
- Прикоснитесь к кнопке . На дисплее загорится символ .
- Прибор начнёт быстрый нагрев до заданной температуры.
- Когда нагрев будет завершён прозвучит сигнал. Символ на дисплее начнёт мигать. Теперь можно поставить блюдо в духовой шкаф. Не помещайте продукты в духовой шкаф заранее!

Во время установки быстрого предварительного нагрева, при необходимости отменить настройку нажмите на .

В процессе быстрого предварительного нагрева коснитесь  для отмены функции и перехода в режим ожидания.









Обратите внимание, что быстрый предварительный нагрев работает только после выбора определенной функции нагрева, и только в том случае, если заданная пользователем температура превышает 100°C.

# ЭКСПЛУАТАЦИЯ ПРИБОРА

## РАБОТА С МИКРОВОЛНАМИ И КОМБО-РЕЖИМ

Прибор поддерживает 4 режима работы с микроволнами, в том числе режимы, сочетающие функции микроволновой печи с функциями духового шкафа (комбо-режимы).

| Режим нагрева  | Мощность по умолчанию | Темп. по умолчанию | Диапазон темп. | Время   |
|--|-----------------------|--------------------|----------------|---|
|  Микроволны                             | 900 Вт                | –                  | –              | 10 с – 30 мин (для 900 Вт) или до 90 мин (мощность ниже 900 Вт) |
|  Микроволны + Конвекция                  | 300 Вт                | 160°C              | 50 – 250°C     | 1 – 90 мин  |
|  Микроволны + Двойной гриль + Вентилятор | 300 Вт                | 180°C              | 50 – 250°C     | 1 – 90 мин  |
|  Микроволны + Пицца                    | 300 Вт                | 150°C              | 50 – 250°C     | 1 – 90 мин  |

- Когда прибор находится в режиме ожидания, нажмите  , чтобы воспользоваться функцией микроволн. В строке состояния отобразится соответствующий символ. Отобразится время по умолчанию и мощность 900 Вт. Коснитесь сенсора  и установите мощность микроволн с помощью ручки настройки параметров на панели управления, затем прикоснитесь к  , чтобы установить длительность приготовления. Нажмите на сенсор  для начала приготовления.
- Когда прибор находится в режиме ожидания, нажмите  , чтобы воспользоваться функцией микроволн. С помощью ручки выбора функций выберите один из комбо-режимов. С помощью ручки настройки параметров установите температуру. Нажав на сенсор  , поверните ручку настройки параметров для установки времени приготовления. Чтобы задать мощность микроволн, нажмите  , и установите значение с помощью ручки настройки параметров. Нажмите на  для начала приготовления.

# ЭКСПЛУАТАЦИЯ ПРИБОРА

---

- Если вы выберете функцию, которая не поддерживает комбо-режим, а затем попытаетесь добавить функцию микроволн, то прозвучит короткий сигнал, сообщающий об ошибке.
- Для отмены комбо-режима коснитесь сенсора .



**Внимание!** Решётку можно использовать не только для приготовления на гриле, но и для приготовления в режиме микроволн. Металлический противень не подходит для приготовления в этом режиме.

Для приготовления в режиме микроволн рекомендуется размещать блюда на втором уровне направляющих. Не используйте функцию микроволн, если во внутренней камере нет продуктов.





**Внимание!** Любые работы по обслуживанию или ремонту, связанные со снятием корпуса, обеспечивающего защиту от воздействия микроволновой энергии, могут выполняться только специалистом соответствующей квалификации.

- Используйте только посуду, подходящую для использования в микроволновых печах. Использование металлических противней, а также металлических контейнеров для еды и напитков не допускается!
- Нагрев напитков в режиме микроволн может привести к отложенному взрывному кипению, поэтому при разогреве жидкостей необходимо соблюдать осторожность.
- Яйца в скорлупе и целые яйца, сваренные вкрутую, нельзя нагревать в микроволновых печах, так как они могут взорваться даже после прекращения воздействия микроволновой энергии.
- Работа с функцией микроволн допустима только с открытой декоративной дверцей (для духовых шкафов с декоративной дверцей).
- Режим микроволн предназначен для разогрева пищи и напитков. Сушка продуктов или одежды, нагревание грелок, тапочек, губок, влажной ткани и т. п. может привести к возгоранию или травмам.

# ЭКСПЛУАТАЦИЯ ПРИБОРА

## РАЗМОРАЖИВАНИЕ И ПРОГРАММЫ АВТОМЕНЮ

Духовой шкаф имеет встроенные программы (автоменю). Информация о программах приведена в таблице ниже. Для выбора программ размораживания нажмите на сенсор **A** один раз и выберите программу с помощью ручки настройки параметров (d01, d02, d03). Для выбора веса продукта нажмите на сенсор  и установите подходящее значение.

Для выбора автоменю нажмите на сенсор **A** дважды и выберите программу с помощью ручки настройки параметров (P01-P13). Для выбора веса продукта нажмите на сенсор  и установите подходящее значение.

| КОД | ПРОГРАММА                       | ВЕС                   | Дополнительно   |
|-----|---------------------------------|-----------------------|---|
| d01 | Разморозка мяса                 | 0,1-1,5 кг            | Используются микроволны. Поместите продукты на стеклянный поднос. После звукового сигнала переверните продукты и нажмите на  для продолжения. |
| d02 | Разморозка птицы                | 0,1-1,5 кг            |   |
| d03 | Разморозка рыбы                 | 0,1-0,8 кг            |   |
| P01 | Свежие овощи                    | 0,2-0,4-0,6 кг        | Используются только микроволны.   |
| P02 | Ломтики картофеля               | 0,24-0,48<br>-0,72 кг | Используются только микроволны.   |
| P03 | Печёный картофель               | 0,45-1,0 кг           |   |
| P04 | Куриные наггетсы (замороженные) | 0,45 кг               |   |
| P05 | Чизкейк                         | 0,4-0,5-0,6 кг        | Прогрев духового шкафа перед выполнение программы. После прогрева раздастся звуковой сигнал, после которого необходимо поместить продукты в духовой шкаф.   |
| P06 | Яблочный пирог                  | 2,4 кг                |   |
| P07 | Киш-Лорен                       | 1,0 кг                |   |
| P08 | Разогрев супа                   | 0,2-0,4-0,6 кг        |   |

# ЭКСПЛУАТАЦИЯ ПРИБОРА





| КОД | ПРОГРАММА                    | ВЕС            | Дополнительно                   |
|-----|------------------------------|----------------|---------------------------------|
| P09 | Подогрев тарелки             | 0,25-0,35 кг   | Используются только микроволны. |
| P10 | Подогрев порции жаркого      | 0,1-0,2-0,3 кг | Используются только микроволны. |
| P11 | Пицца (замороженная)         | 0,2-0,4-0,6 кг |                                 |
| P12 | Картофель-фри (замороженный) | 0,3-0,4-0,5 кг |                                 |
| P13 | Лазанья                      | 1,6 кг         |                                 |



**Внимание!** При приготовлении по рецептам d01, d02, d03, P01, P02, P08, P09, P10 металлический противень использовать нельзя.

## ОТЛОЖЕННЫЙ СТАРТ

Духовой шкаф можно запрограммировать на автоматическое включение с заданными параметрами. Для этого:

1. В режиме ожидания нажмите на  . На дисплее загорится соответствующий индикатор.
2. Задайте значение часов с помощью ручки настройки параметров. Нажмите на  для подтверждения.
3. Задайте значение минут с помощью ручки настройки параметров. Нажмите на  для подтверждения.
4. Выберите нужную функцию, задайте значения температуры и времени приготовления.
5. Нажмите на  для завершения настройки параметров.
6. Поместите продукты во внутреннюю камеру.

По истечении заданного времени отложенного старта, прибор включит нагрев с установленными параметрами. Если было задано время приготовления – когда оно истечёт, прибор выключится автоматически.

# ЭКСПЛУАТАЦИЯ ПРИБОРА

---

## РЕКОМЕНДАЦИИ ПО ЭКСПЛУАТАЦИИ

### ЭКОНОМИЯ ЭЛЕКТРОЭНЕРГИИ

- Извлекайте все принадлежности, которые не нужны в процессе приготовления.
- Старайтесь реже открывать дверцу прибора во время приготовления.
- Понижайте температуру в режимах без вентилятора до 50°C за 5-10 минут до окончания времени приготовления. Таким образом можно использовать накопленное в камере тепло для завершения процесса.
- Используйте нагрев с вентилятором, когда это возможно. Вы можете снизить температуру от 20°C до 30°C.
- Вы можете готовить в режиме нагрева с вентилятором одновременно на нескольких уровнях.
- Если невозможно готовить разные блюда одновременно, их можно готовить поочерёдно, используя тепло, накопленное духовкой.
- Не подогревайте пустую духовку, если в этом нет необходимости. При необходимости помещайте продукты в духовку сразу же после достижения температуры, при которой выключение индикаторной лампочки произошло в первый раз.
- Не используйте отражающую фольгу, например алюминиевую фольгу, для укрытия дна камеры духового шкафа.
- По возможности используйте таймер и термощуп.
- Используйте лёгкие контейнеры и формы для выпечки с тёмной матовой поверхностью. Старайтесь не использовать тяжёлые аксессуары с блестящими поверхностями, такие как нержавеющая сталь или алюминий.

# УХОД И ОБСЛУЖИВАНИЕ

---

## ЧИСТКА ПРИБОРА

При тщательном уходе и своевременной чистке, ваш духовой шкаф сохранит свой внешний вид и останется в хорошем состоянии.

Рекомендации:

1. Не используйте очистители высокого давления или пароочистители. Проникающая влага может привести к поражению электрическим током.
2. Никогда не чистите прибор сразу после выключения. Дайте прибору остыть.

Чистящие средства:

Следуйте информации, приведенной в таблице на следующей странице.

При чистке прибора не используйте:

- абразивные чистящие средства;
- металлические или стеклянные скребки для очистки стекла в дверце прибора или для очистки дверного уплотнителя;
- жесткие чистящие губки;
- чистящие средства с высокой концентрацией спирта.

Перед началом чистки тщательно вымойте новые губки или салфетки.

Перед началом эксплуатации прибора после чистки дайте всем поверхностям прибора высохнуть.

# УХОД И ОБСЛУЖИВАНИЕ

| Поверхность                      | Способ очистки  |
|----------------------------------|---|
| ВНЕШНИЕ ПАНЕЛИ.                  | <b>Тёплый мыльный раствор:</b><br>Используйте для чистки влажную салфетку, а затем вытирайте насухо мягкой тканью.  |
| ЭЛЕМЕНТЫ ИЗ<br>НЕРЖАВЕЮЩЕЙ СТАЛИ | Сразу удаляйте частицы известкового налёта, жира, крахмала и альбумина (например, яичного белка), так как такие пятна провоцируют образование коррозии.<br>Чистящие средства для нержавеющей стали, подходящие для горячих поверхностей, можно приобрести в специализированных магазинах. Нанесите очень тонкий слой чистящего средства с помощью мягкой ткани. |
| ПЛАСТИК                          | <b>Тёплый мыльный раствор:</b><br>Используйте для чистки влажную салфетку, а затем вытирайте насухо мягкой тканью.<br>Не используйте средство для мойки стёкол или скребок для стекла.  |
| ОКРАШЕННЫЕ<br>ПОВЕРХНОСТИ        | <b>Тёплый мыльный раствор:</b><br>Используйте для чистки влажную салфетку, а затем вытирайте насухо мягкой тканью.  |
| ПАНЕЛЬ УПРАВЛЕНИЯ                | <b>Тёплый мыльный раствор:</b><br>Используйте для чистки влажную салфетку, а затем вытирайте насухо мягкой тканью.<br>Не используйте средство для мойки стёкол или скребок для стекла.  |
| ПАНЕЛЬ ДВЕРЦЫ                    | <b>Тёплый мыльный раствор:</b><br>Используйте для чистки влажную салфетку, а затем вытирайте насухо мягкой тканью.<br>Не используйте скребок для стекла или мочалку из стальной проволоки.  |

# УХОД И ОБСЛУЖИВАНИЕ

| Поверхность                                 | Способ очистки  |
|---|---|
| РУЧКА ДВЕРЦЫ                                | <b>Тёплый мыльный раствор:</b><br>Используйте для чистки влажную салфетку, а затем вытирайте насухо мягкой тканью.<br>Если средство для удаления накипи попало на дверную ручку, немедленно вытрите его, чтобы не осталось пятен. |
| ЭМАЛИРОВАННЫЕ И САМООЧИЩАЮЩИЕСЯ ПОВЕРХНОСТИ | Следуйте инструкциям по очистке поверхностей рабочей камеры, следующим за этой таблицей.  |
| СТЕКЛЯННЫЙ ПЛАФОН ДЛЯ ПОДСВЕТКИ КАМЕРЫ      | <b>Тёплый мыльный раствор:</b><br>Используйте для чистки влажную салфетку, а затем вытирайте насухо мягкой тканью.<br>При сильном загрязнении рабочей камеры используйте чистящее средство для духовок.                           |
| УПЛОТНИТЕЛЬ ДВЕРЦЫ.<br>НЕ СНИМАТЬ!          | <b>Тёплый мыльный раствор:</b><br>Используйте для чистки влажную салфетку.<br>Не тереть.  |
| ПРОТИВЕНЬ                                   | <b>Тёплый мыльный раствор:</b><br>Применяйте замачивание, а затем очищайте влажной салфеткой или щёткой.  |
| НАПРАВЛЯЮЩИЕ                                | <b>Тёплый мыльный раствор:</b><br>Применяйте замачивание, а затем очищайте влажной салфеткой или щёткой.  |

# УХОД И ОБСЛУЖИВАНИЕ

---

## ОЧИСТКА РАБОЧЕЙ КАМЕРЫ

### Рекомендации

- Рекомендуется проводить чистку духового шкафа, когда он уже полностью остыл. Это особенно важно при чистке деталей с эмалевым покрытием.
- Не допускайте длительного воздействия средств на основе щёлочи или кислоты (лимонного сока, уксуса и т.п.) на поверхности духового шкафа.
- Избегайте использования чистящих веществ на основе хлора и кислоты.
- Очищайте рабочую камеру после каждого использования. Это гарантирует, что загрязнения не будут пригорать.
- Всегда сразу же удаляйте частицы известкового налёта, жира, крахмала и альбумина (например, яичного белка).
- По возможности сразу же удаляйте кусочки пищи с содержанием сахара пока они ещё тёплые.
- Используйте подходящую посуду для запекания.

### Замечания

- Небольшие различия в цвете передней панели прибора объясняются использованием различных материалов, таких как стекло, пластик и металл.
- Тени на дверных панелях, которые выглядят как полосы, могут быть бликами от внутреннего освещения.
- Эмаль запекается при очень высоких температурах. Это может привести к небольшому изменению цвета, что не является дефектом и никак не влияет на рабочие характеристики покрытия. Края тонких противней невозможно эмалировать полностью, в результате эти края остаются шероховатыми. Однако это не ухудшает антикоррозионную защиту.
- Всегда содержите прибор в чистоте и сразу же удаляйте загрязнения, чтобы не допустить образования стойких отложений.

# УХОД И ОБСЛУЖИВАНИЕ

## УСТРАНЕНИЕ НЕИСПРАВНОСТЕЙ

При возникновении неисправности, перед обращением в сервисную службу, проверьте, не связана ли она с какими-либо ошибочными действиями при эксплуатации прибора. Часто технические неисправности прибора можно легко устранить самостоятельно – для этого обратитесь к таблице типичных неисправностей.

| ПРОБЛЕМЫ  | ПРИЧИНЫ   | РЕШЕНИЯ  |
|---|---|--|
| 1. Прибор не включается.  | Шнур питания не подключен.  | Вставьте вилку в розетку.  |
|   | Отключено питание.  | Проверьте наличие электроэнергии.  |
|   | Неисправный автоматический выключатель.   | Неисправный автоматический выключатель. Убедитесь, что автоматический выключатель прибора находится в рабочем состоянии. |
| 2. Прибор не работает. На дисплее появляется знак  . | Включен режим «Замок от детей». Панель управления заблокирована.  | Снимите блокировку (см. раздел «Блокировка панели управления»).  |
| 3. Невозможно установить определенные настройки.  | Устанавливаемые значения температуры или комбинированная настройка для данной функции не предусмотрены. | Выберите настройки, допустимые для выбранной функции.  |



**Внимание!** Риск поражения электрическим током!

Если неисправность не устранена, не пытайтесь ремонтировать прибор самостоятельно. Отключите прибор от сети и обратитесь в специализированный сервисный центр.

# УХОД И ОБСЛУЖИВАНИЕ

---

## ТРАНСПОРТИРОВКА

- Сохраняйте оригинальную упаковку.
- Перевозите устройство в оригинальной упаковке. Придерживайтесь требований указательных знаков по транспортировке, имеющих на упаковке.
- При транспортировке и хранении запрещается подвергать устройство механическим воздействиям, которые могут привести к повреждению прибора и нарушению целостности упаковки. Не кладите на него тяжёлые предметы. При транспортировке держите или ставьте прибор параллельно полу (верхней частью кверху).
- Необходимо беречь упаковку прибора от попадания на неё воды и других жидкостей.

## УТИЛИЗАЦИЯ

Упаковка изготовлена из экологически чистых материалов, которые можно без ущерба для окружающей среды подвергать переработке, складировать на специальных полигонах для хранения отходов и утилизировать.

Упаковочные материалы имеют соответствующую маркировку. Символ на изделии или на его упаковке указывает, что оно не подлежит утилизации в качестве бытовых отходов. Изделие следует сдать в соответствующий пункт приема электронного и электрооборудования для последующей утилизации.

Соблюдая правила утилизации изделия, Вы поможете предотвратить ущерб окружающей среде и здоровью людей, который возможен вследствие ненадлежащего обращения с подобными отходами. За более подробной информацией об утилизации изделия обращайтесь к местным властям, в службу по вывозу и утилизации отходов или в магазин, в котором изделие было приобретено.



# УХОД И ОБСЛУЖИВАНИЕ

---

## СЕРВИСНОЕ ОБСЛУЖИВАНИЕ ПОСЛЕ ПРОДАЖИ

### Просим Вас придерживаться следующих мер:

- При покупке товара требуйте, чтобы продавец поставил свою отметку в гарантийном талоне.
- Используйте изделие в соответствии с инструкцией по эксплуатации.
- Если у Вас возникнут вопросы по изделию, Вы можете обратиться в пункты обслуживания по адресам, указанным в гарантийном талоне.
- По окончании сервисных работ, не забудьте потребовать у сервисного специалиста отметку в гарантийном талоне.
- Официальный срок службы изделия составляет 10 лет. Учитывая надежность и высокое качество, фактический срок службы может быть существенно выше официального.
- Гарантийный срок указан в гарантийном талоне, который вложен с инструкцией по эксплуатации.

На всю электротехническую продукцию MAUNFELD распространяется действие Технического Регламента Таможенного Союза:

ТР ТС 004/2011 – «О безопасности низковольтного оборудования».

ТР ТС 020/2011 – «Электромагнитная совместимость технических средств».

ТР ЕАЭС 037/2016 – «Об ограничении применения опасных веществ в изделиях электротехники и радиоэлектроники».

# ИНФОРМАЦИЯ ОТ ПРОИЗВОДИТЕЛЯ

Каждый прибор MAUNFELD имеет уникальный серийный номер. Дата производства изделия указана в серийном номере изделия.

Серийный номер состоит из букв и цифр.

Пример:

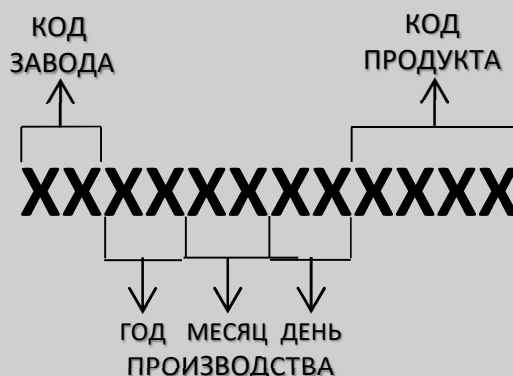

**Торговая марка**

**MAUNFELD**

Тип продукции

Духовой шкаф с функцией СВЧ

Модель

**MCMO5015MFB**  
**MCMO5015MFS**  
**MCMO5015MFW**  
**MCMO5015MFx**

Изготовитель

GUANGDONG MIDEA KITCHEN  
APPLIANCES MANUFACTURING CO., LTD  
No. 6, Yong An Road, Beijiao, Shunde,  
Foshan, Guangdong, China. Китай.

Уполномоченное  
изготовителем лицо –  
импортер на территории  
Российской Федерации

ООО «МАУНФЕЛД РУС»  
123182, г. Москва, ул. Щукинская,  
д. 2 этаж 1, пом. 170, каб. 1  
www.maunfeld.ru; info@maunfeld.ru  
Тел. +7 (495) 380-19-82

Импортер на территории  
Республики Беларусь

ООО «МАУНФЕЛД БАЙ»  
РБ, Минская обл., Минский р-н,  
Щомыслицкий с/с, район  
д. Антонишки, д. 92, корп. 1, пом. 4  
www.maunfeld.by; info@maunfeld.by  
Тел. +375 17 317-35-35

По всем вопросам технического обслуживания, приобретения аксессуаров, а также по вопросам, связанным с региональным сервисным обслуживанием техники MAUNFELD просим вас обращаться в ближайшую авторизованную сервисную службу. Наши специалисты помогут вам в кратчайшие сроки. Список сервисных центров смотрите на сайте: [www.maunfeld.ru](http://www.maunfeld.ru)

**МЕНЯЕМ  
ЖИЗНЬ  
ВОКРУГ**



Больше информации на сайте

Производитель оставляет за собой право без предварительного уведомления покупателя вносить изменения в конструкцию и комплектацию изделия, а также в инструкцию по эксплуатации.



**MAUNFELD**