

## РУКОВОДСТВО ПО ЭКСПЛУАТАЦИИ ЭЛЕКТРИЧЕСКОЙ ВАРОЧНОЙ ПАНЕЛИ, тип: AVCE

### AVCE4535SDBK

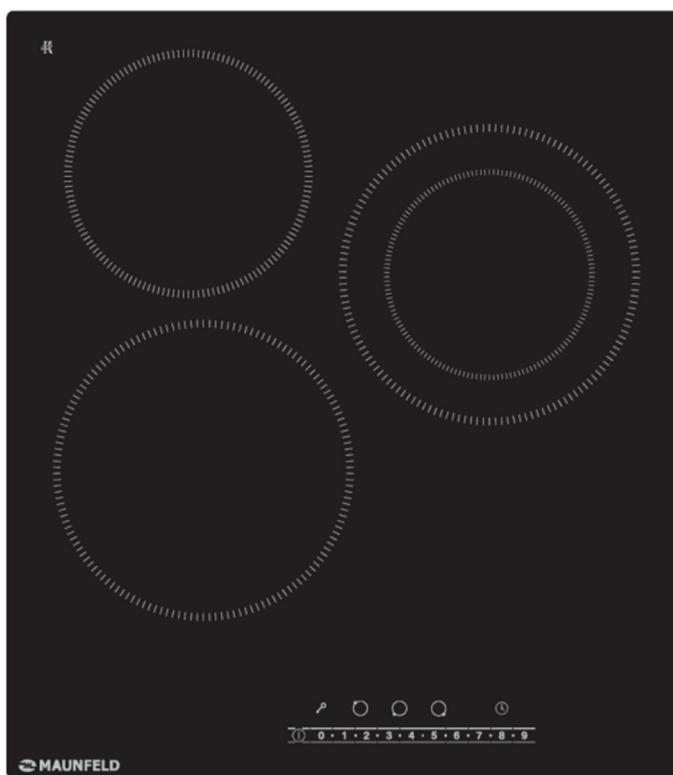

Ver. 02k

## МЕНЯЕМ ЖИЗНЬ ВОКРУГ



## БЛАГОДАРИМ ВАС

за доверие и поздравляем с приобретением нового прибора.

Для более удобного и простого пользования прибором мы подготовили подробную инструкцию по эксплуатации. Она поможет вам быстрее познакомиться с новым прибором.

Данное руководство содержит важную информацию по безопасной установке, использованию вашего прибора и уходу за ним, а также необходимые предупреждения, которые позволят вам извлечь максимальную пользу из изделия.

Храните данное руководство в надежном и удобном месте с тем, чтобы пользоваться им при необходимости.

Инструкцию по эксплуатации Вы можете найти на нашем сайте: [www.maunfeld.ru](http://www.maunfeld.ru)

ЭЛЕКТРЛІК ПІСІРУ БЕТІ ПАЙДАЛАНУ ЖӨНІНДЕГІ

ТОЛЫҚ НҰСҚАУЛЫҚ, типі: AVCE, моделі: **AVCE4535SDBK**

## СІЗГЕ АЛҒЫС БІЛДІРЕМІЗ

сенім білдіргеніңіз үшін және жаңа бұйым алуыңызбен құттықтаймыз.

Өнімді неғұрлым ыңғайлы және қарапайым пайдалану үшін біз егжей-тегжейлі пайдалану нұсқаулығын дайындадық. Ол сізге онымен тезірек танысуға көмектеседі.

Бұл нұсқаулықта өнімді қауіпсіз орнату, пайдалану және оған күтім жасау бойынша маңызды ақпарат, сондай-ақ, одан барынша пайда алуға мүмкіндік беретін қажетті мәліметтер берілген.

Бұл нұсқаулықты келесі жағдайларда пайдалану үшін қауіпсіз және ыңғайлы жерде сақтау қажет.

Пайдалану бойынша нұсқаулықты Сіз, сондай-ақ, біздің сайттан таба аласыз:

[www.maunfeld.ru](http://www.maunfeld.ru) / [www.maunfeld.kz](http://www.maunfeld.kz)

МЕНЯЕМ  
ЖИЗНЬ  
ВОКРУГ

# СОДЕРЖАНИЕ

RU

ОБЩИЕ МЕРЫ БЕЗОПАСНОСТИ.....	3
СПЕЦИАЛЬНЫЕ МЕРЫ БЕЗОПАСНОСТИ.....	5
ТЕХНИЧЕСКИЕ ХАРАКТЕРИСТИКИ.....	6
ДАННЫЕ ПО ЭНЕРГОПОТРЕБЛЕНИЮ.....	6
ПЕРЕД УСТАНОВКОЙ.....	7
РЕКОМЕНДАЦИИ ПО МОНТАЖУ.....	7
ПОРЯДОК МОНТАЖА.....	10
ПОДКЛЮЧЕНИЕ К ЭЛЕКТРИЧЕСКОЙ СЕТИ.....	11
ПАНЕЛЬ УПРАВЛЕНИЯ.....	12
ПЕРЕД ПЕРВЫМ ИСПОЛЬЗОВАНИЕМ.....	13
ВЫБОР ПОСУДЫ ДЛЯ СТЕКЛОКЕРАМИКИ.....	13
ИСПОЛЬЗОВАНИЕ ВАРОЧНОЙ ПАНЕЛИ.....	14
ЧИСТКА ПРИБОРА.....	18
УСТРАНЕНИЕ НЕИСПРАВНОСТЕЙ.....	20
КОДЫ ОШИБОК.....	20
ТРАНСПОРТИРОВКА, УТИЛИЗАЦИЯ.....	21
СЕРВИСНОЕ ОБСЛУЖИВАНИЕ.....	41
ИНФОРМАЦИЯ ОТ ПРОИЗВОДИТЕЛЯ.....	42

KZ

ЖАЛПЫ САҚТЫҚ ШАРАЛАРЫ.....	22
АРНАЙЫ ҚАУІПСІЗДІК ШАРАЛАРЫ.....	24
ТЕХНИКАЛЫҚ СИПАТТАМАЛАРЫ.....	25
ЭНЕРГИЯ ТҰТЫНУ ДЕРЕКТЕРІ.....	25
ОРНАТУ АЛДЫНДА.....	26
МОНТАЖДАУ БОЙЫНША НҰСҚАУЛАР.....	26
ОРНАТУ ТӘРТІБІ.....	29
ЭЛЕКТР ЖЕЛІСІНЕ ЖАЛҒАУ.....	30
БАСҚАРУ ПАНЕЛІ.....	31
АЛҒАШ ПАЙДАЛАНУ АЛДЫНДА.....	32
ШЫНЫ КЕРАМИКАҒА АРНАЛҒАН ҮДЫСТАРДЫ ТАҢДАУ.....	32
ЭЛЕКТРЛІК ПІСІРУ БЕТІ ПАЙДАЛАНУ.....	33
ҚҰРЫЛҒЫНЫ ТАЗАЛАУ.....	37
АҚАУЛЫҚТАРДЫ ШЕШУ.....	39
ҚАТЕ КОДТАРЫ.....	39
ТАСЫМАЛДАУ, КӘДЕГЕ ЖАРАТУ.....	40
СЕРВИСТІК ҚЫЗМЕТ КӨРСЕТУ.....	41
ӨНДІРУШІДЕН АҚПАРАТ.....	42

**МЕРЫ  
БЕЗОПАСНОСТИ**

**ОПИСАНИЕ  
ПРИБОРА**

**УСТАНОВКА  
ПРИБОРА**

**ЭКСПЛУАТАЦИЯ  
ПРИБОРА**

**УХОД И  
ОБСЛУЖИВАНИЕ**

**ИНФОРМАЦИЯ ОТ  
ПРОИЗВОДИТЕЛЯ**

**САҚТЫҚ ШАРАЛАРЫ**

**ҚҰРЫЛҒЫНЫҢ  
СИПАТТАМАСЫ**

**ҚҰРЫЛҒЫНЫ ОРНАТУ**

**ҚҰРЫЛҒЫНЫ  
ПАЙДАЛАНУ**

**КҮТІМ ЖӘНЕ ҚЫЗМЕТ  
КӨРСЕТУ**

**ӨНДІРУШІДЕН  
АҚПАРАТ**

**Внимательно ознакомьтесь с инструкцией по эксплуатации и сохраните её для дальнейшего использования!**

Данный прибор был протестирован и сертифицирован в соответствии со всеми действующими стандартами по электрической части и стандартами безопасности.

## ОБЩИЕ МЕРЫ БЕЗОПАСНОСТИ

- Прибор разработан исключительно для использования в быту (для приготовления еды и напитков) и не предназначен для коммерческого использования.
- Эта варочная панель является встраиваемым прибором и не может использоваться как отдельностоящее устройство.
- Запрещается устанавливать данный прибор над охлаждающими приборами, посудомоечными машинами, сушильными машинами.
- Любое вмешательство в конструкцию варочной панели запрещено.
- Перед использованием прибора убедитесь в соответствии рабочего напряжения прибора напряжению электросети (220-240 В~, 50 Гц).
- Варочная панель должна быть подключена к исправной системе заземления.
- Внесение изменений в систему домашней электропроводки должно выполняться только квалифицированным электриком.
- Прибор не предназначен для работы с использованием внешнего таймера или отдельной системы дистанционного управления.
- Следите, чтобы сетевой кабель не был перекручен или пережат. Не допускайте его натяжения.
- Регулярно проверяйте прибор и его сетевой шнур на наличие повреждений. Не используйте прибор в случае обнаружения неисправности.
- Для замены повреждённого сетевого шнура обращайтесь в специализированный сервисный центр. Замена шнура должна производиться квалифицированным специалистом.
- Если Вы не пользуетесь прибором длительное время, отключите его от электрической сети.
- Отключая прибор от сети, всегда держитесь за вилку, никогда не тяните за шнур.
- Не допускайте соприкосновения сетевых шнуров других устройств со стеклянной поверхностью варочной панели или с горячей посудой.
- Избегайте соприкосновения сетевого кабеля устройства с горячими поверхностями и острыми предметами. В случае повреждения кабеля использование устройства запрещено!

# МЕРЫ БЕЗОПАСНОСТИ

---

- Запрещается ремонтировать или производить замену каких-либо частей прибора, если специальных рекомендаций о том не содержится в данном руководстве. Все другие виды обслуживания должны выполняться квалифицированным специалистом.



**Внимание!** Если поверхность устройства треснула или имеет иные повреждения, немедленно отключите прибор от электрической сети и обратитесь в сервисный центр.

- Никогда не используйте прибор в качестве поверхности для работы или хранения чего-либо. Никогда не оставляйте на приборе какие-либо предметы или посуду.
- Поверхность прибора нагревается во время использования и некоторое время остаётся горячей после выключения. Не прикасайтесь и не очищайте зону нагрева, пока она полностью не остынет.
- Не используйте прибор для обогрева помещения.
- Никогда не оставляйте работающий прибор без присмотра. Внимательно следите за приготовлением пищи на масле или жире, поскольку эти продукты способны легко воспламеняться.
- Выкипание жидкости, перелив жирных продуктов на поверхность прибора могут стать причиной задымления и привести к возгоранию.
- Не допускайте контакта тела, одежды и иных предметов, кроме посуды подходящего типа, со стеклом до остывания поверхности.
- Не кладите и не допускайте падения тяжёлых, даже небольших предметов на варочную поверхность.
- Не вставляйте на варочную панель.
- После использования всегда отключайте варочные зоны и само устройство, как это рекомендуется в настоящем руководстве.
- Не используйте посуду с неровными краями, с шероховатым или повреждённым дном (неэмалированные чугунные сковороды) и не передвигайте посуду по рабочей поверхности, так как это может привести к повреждению и появлению царапин.
- Не нагревайте пустую посуду.
- Не ставьте горячую посуду на панель управления.



**Внимание!** Опасность возгорания! Запрещается тушить огонь водой! Необходимо отключить прибор от сети и накрыть пламя, например, крышкой или тарелкой.

# МЕРЫ БЕЗОПАСНОСТИ

---

- Для стеклокерамических плит не рекомендуется использовать посуду с алюминиевым дном, так как алюминий может оставить трудноудаляемые следы на стеклокерамике.
- Запрещается размещение на стеклокерамической поверхности любых металлических предметов, за исключением термостойких контейнеров. В случае длительного нагрева или под влиянием остаточного тепла это может привести к их сильному нагреву, расплавлению и даже возгоранию.
- Не допускайте ударов посудой о край стеклокерамической панели.
- Всегда держите поверхность прибора в чистоте. Не допускайте попадания на конфорки сахара и синтетических материалов, а также не оставляйте на них алюминиевые листы, поскольку это может привести к появлению трещин или другим повреждениям при охлаждении стеклокерамической поверхности.
- Не используйте металлические мочалки, щётки или любые другие грубые абразивные чистящие средства для очистки варочной поверхности, так как они могут поцарапать рабочую поверхность. Чистку прибора необходимо выполнять влажной тканью.

## СПЕЦИАЛЬНЫЕ МЕРЫ БЕЗОПАСНОСТИ

(В ОТНОШЕНИИ ДЕТЕЙ И ЛЮДЕЙ С ОГРАНИЧЕННЫМИ ВОЗМОЖНОСТЯМИ)



**Внимание!** Не разрешайте маленьким детям играть с упаковочными материалами (полиэтиленовой плёнкой, коробками, пенопластовыми вкладышами и пр.), так как это может представлять для них серьёзную опасность!



**Внимание!** В процессе работы внешние панели прибора, а также стоящая на нём посуда могут сильно нагреваться. Следите, чтобы маленькие дети не приближались к прибору во время работы.

- Не допускается использование этого устройства детьми старше 8 лет, лицами с ограниченными физическими, сенсорными и умственными возможностями, а также лицами с недостатком опыта и знаний, если они не находятся под присмотром, и им не были разъяснены способы безопасного обращения с устройством и опасности с ним связанные.
- Дети должны находиться под присмотром для недопущения игр с прибором. Обслуживание и уход за прибором могут выполняться детьми только под непосредственным наблюдением взрослых.
- Соблюдайте осторожность при работе со скребками для варочной панели — они имеют острое лезвие. Всегда держите их в недоступном для детей месте.

Производитель не несёт ответственности за повреждения, вызванные пренебрежением требованиями безопасности, несоблюдением правил эксплуатации изделия или некорректной настройкой органов управления.

# ОПИСАНИЕ ПРИБОРА

## ТЕХНИЧЕСКИЕ ХАРАКТЕРИСТИКИ

МОДЕЛЬ	AVCE4535SDBK
ТИП ВАРОЧНОЙ ПАНЕЛИ	Электрическая
МАТЕРИАЛ ПОВЕРХНОСТИ	Стеклокерамика
ТИП УСТАНОВКИ	Встраиваемая
УПРАВЛЕНИЕ	Сенсорное (со слайдером)
КОЛИЧЕСТВО НАГРЕВАТЕЛЬНЫХ ЭЛЕМЕНТОВ	3 конфорки быстрого нагрева
РАЗМЕР КОНФРОК	1 × ø165 мм, 1 × ø200 мм, 1 × ø200 мм (с двойной зоной)
КОЛИЧЕСТВО УРОВНЕЙ МОЩНОСТИ	9
ТАЙМЕР	Цифровой
ИНДИКАТОР ОСТАТОЧНОГО ТЕПЛА	Есть
ЗАЩИТА ОТ ПЕРЕГРЕВА	Есть
АВТОМАТИЧЕСКОЕ ОТКЛЮЧЕНИЕ	Есть
РАЗМЕРЫ ПАНЕЛИ (Ш×Г×В)	450×510×55 мм
РАЗМЕРЫ ВСТРАИВАНИЯ	420×495 мм
ВЕС НЕТТО	6,0 кг

## ДАННЫЕ ПО ЭНЕРГОПОТРЕБЛЕНИЮ

МОДЕЛЬ	AVCE4535SDBK
НАПРЯЖЕНИЕ	220-240 В~, 50 Гц
ПОТРЕБЛЯЕМАЯ МОЩНОСТЬ (максимум)	5000 Вт
МАКСИМАЛЬНЫЙ ТОК	25 А
ТИП ВАРОЧНОЙ ПАНЕЛИ	Электрическая
МОЩНОСТЬ КОНФРОК	1 × ø165 мм, мощность 1200 Вт 1 × ø200 мм, мощность 1800 Вт 1 × ø200 мм с двойной зоной, мощность 2000/1000 Вт

# УСТАНОВКА ПРИБОРА

---

На время транспортировки изделие защищено от повреждений при помощи упаковки. Все материалы, применённые для упаковки, не опасны для окружающей среды и полностью пригодны для переработки.

## ПЕРЕД УСТАНОВКОЙ

- После распаковки проверьте прибор на наличие повреждений и не подключайте прибор при их обнаружении.
- Чтобы эксплуатация прибора была безопасной, он должен быть установлен специалистом надлежащей квалификации в соответствии с действующими нормами безопасности.
- Для нормальной работы варочной панели размеры ниши, куда она будет монтироваться, должны быть правильно определены, а материал ниши должен быть устойчив к высоким температурам.
- Стенки мебели, в которую встраивается варочная панель, должны быть жароустойчивы, в особенности, если боковые стенки сделаны из древесно-плитного материала с покрытием, которое должно быть устойчиво к температуре до 100°C. Пластик или клеевая основа, не стойкие к такой температуре, могут деформироваться или отслоиться.
- Поверхность стен, окружающих варочную панель, должна иметь термостойкое и легко очищаемое покрытие, например, керамическую плитку.
- В целях безопасности следует предотвратить прямой контакт варочной панели с электрическими деталями.
- Повреждения, возникшие из-за неправильной установки, не покрываются гарантией.



**Внимание!** Если варочная панель устанавливается над духовым шкафом, духовой шкаф должен иметь охлаждающий вентилятор.



**Внимание!** Установка прибора должны выполняться специалистом необходимой квалификации.

## РЕКОМЕНДАЦИИ ПО МОНТАЖУ

- Варочная панель имеет острые края. Во избежание травмирования и порезов в процессе монтажа соблюдайте осторожность.
- Перед установкой варочной панели подготовьте место для установки, организуйте электропроводку. Установленный прибор должен быть надлежащим образом заземлён.

# УСТАНОВКА ПРИБОРА

---

- В соответствии с правилами безопасности после установки изделия в кухонный модуль, должна быть исключена возможность касания его электрических частей.
- Столешница кухонного гарнитура должна быть ровной и горизонтальной.
- В качестве материала рабочей поверхности необходимо использовать пропитанную древесину или другой изоляционный материал
- Для обеспечения безопасной эксплуатации изделия, расстояние между конфорками и кухонным шкафом над конфорками должно составлять не менее 650 мм.
- В кухонном гарнитуре, куда встраивается варочная панель, рекомендуется оставить снизу свободное пространство высотой не менее 20 мм.
- Убедитесь, что толщина столешницы составляет 30-40 мм. Выбирайте столешницу из жаропрочного материала во избежание значительных деформаций под воздействием тепла от варочной панели.
- Вырежьте нишу в столешнице в соответствии с размерами, указанными на схеме.
- Торцы выреза рекомендуется герметизировать для защиты от влаги и грязи.
- Для правильной установки и комфортного использования прибора рекомендуется оставлять запас пространства вокруг монтажного отверстия в столешнице.
- Все защитные элементы должны быть закреплены таким образом, чтобы их невозможно было снять без помощи специального инструмента.
- Должен быть установлен изолирующий выключатель соответствующего типа, обеспечивающий полное отключение от сети электропитания, встроенный в стационарную проводку в соответствии с местными правилами и нормами электромонтажа.
- Изолирующий выключатель должен обеспечивать воздушный зазор 3 мм между контактами на всех полюсах (или на всех фазных проводниках).
- Такой выключатель должен быть легко доступен в любое время во время эксплуатации прибора.
- Установщик должен убедиться, что электрическое подключение выполнено правильно и соответствует правилам техники безопасности.
- Сетевой шнур не должен быть доступен через дверцы шкафа или выдвижные ящики.
- Сетевой шнур не должен быть согнут или пережат.
- Необходимо регулярно выполнять проверку сетевого шнура и заменять на аналогичный при необходимости.

# УСТАНОВКА ПРИБОРА

- К основанию варочной панели должен быть обеспечен достаточный приток свежего воздуха снаружи шкафа.
- Если варочная панель установлена над выдвижным ящиком или шкафом, под основанием варочной панели необходимо установить теплозащитный барьер.
- Убедитесь, что варочная панель хорошо вентилируется, а впускное и выпускное вентиляционные отверстия не заблокированы.
- Перед включением прибора удалите с него все упаковочные материалы и защитную плёнку.

## УСТАНОВКА НАД КУХОННЫМ ЯЩИКОМ



**Внимание!** Под нижней частью прибора нужно оставить зазор высотой не менее 20 мм. Это важно для обеспечения циркуляции воздуха во избежание перегрева поверхности вокруг варочной панели.

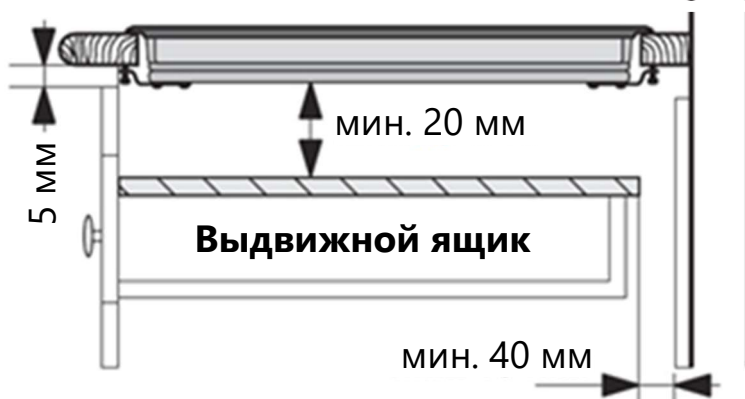

## УСТАНОВКА НАД ДУХОВЫМ ШКАФОМ



**Внимание!** Запрещается монтаж над духовым шкафом без вентиляции!

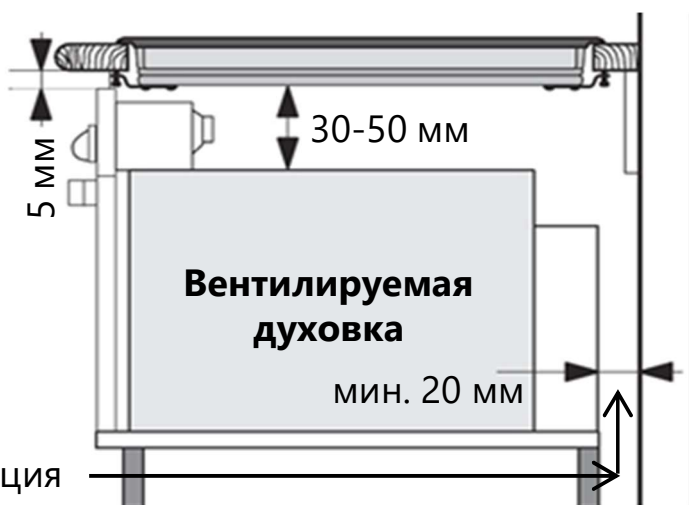

Для обоих вариантов необходимо предусмотреть вентиляционный вырез в цоколе кухонной секции, в которую устанавливается панель, чтобы воздух мог циркулировать по вентиляционным каналам (входить снизу и выходить сверху)

# УСТАНОВКА ПРИБОРА

## Предупреждение!

1. Варочную панель нельзя устанавливать непосредственно над посудомоечной машиной, холодильником, морозильной камерой, стиральной или сушильной машиной, так как повышенная влажность может повредить электронику варочной панели.
2. Стеклокерамическая варочная поверхность должна быть установлена таким образом, чтобы был обеспечен достаточный теплоотвод для безотказной работы.
3. Стены и область над варочной поверхностью, подвергающиеся нагреву, должны выдерживать повышенную температуру.
4. Во избежание повреждений, уплотнитель или клей для фиксации прибора в столешнице должны быть термостойкими.

## РАЗМЕРЫ ДЛЯ ВСТРАИВАНИЯ (указаны в миллиметрах)

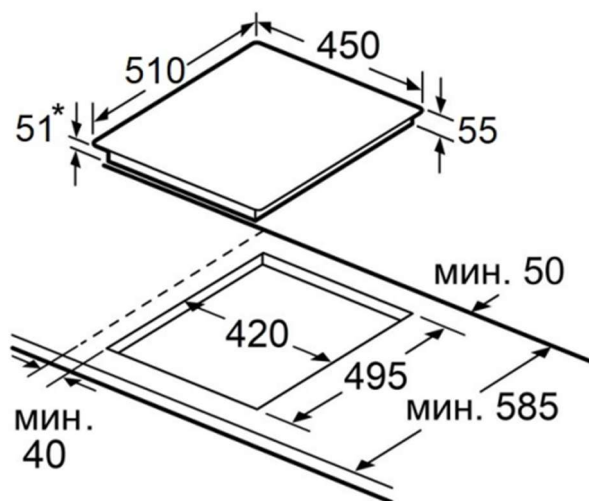

\*высота встраиваемой части

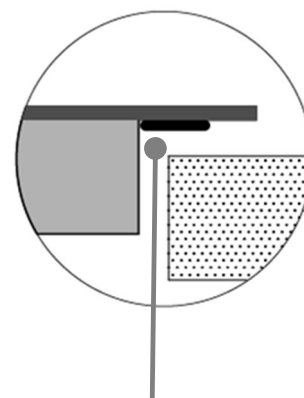

Уплотнитель

## ПОРЯДОК МОНТАЖА

1. Используя подходящий инструмент, сделайте вырез в столешнице, в соответствии с приведёнными размерами.
2. Переверните изделие и положите его на устойчивую, гладкую поверхность (например, картонную упаковку или полотенце). Во избежание повреждений, не прилагайте к стеклокерамической поверхности избыточную силу.
3. В комплекте с изделием поставляется уплотнитель – клейкая лента. Нанесите ленту на нижнюю сторону стеклянной поверхности, отступая около 3 мм от края стекла. Ленту необходимо нанести по всему периметру изделия так, чтобы её концы слегка перекрывались. Обрежьте излишек ленты при необходимости.

# УСТАНОВКА ПРИБОРА

4. Установите пять крепёжных скоб, прикрутив их винтами к боковым сторонам прибора.
5. Установите варочную панель в нишу.

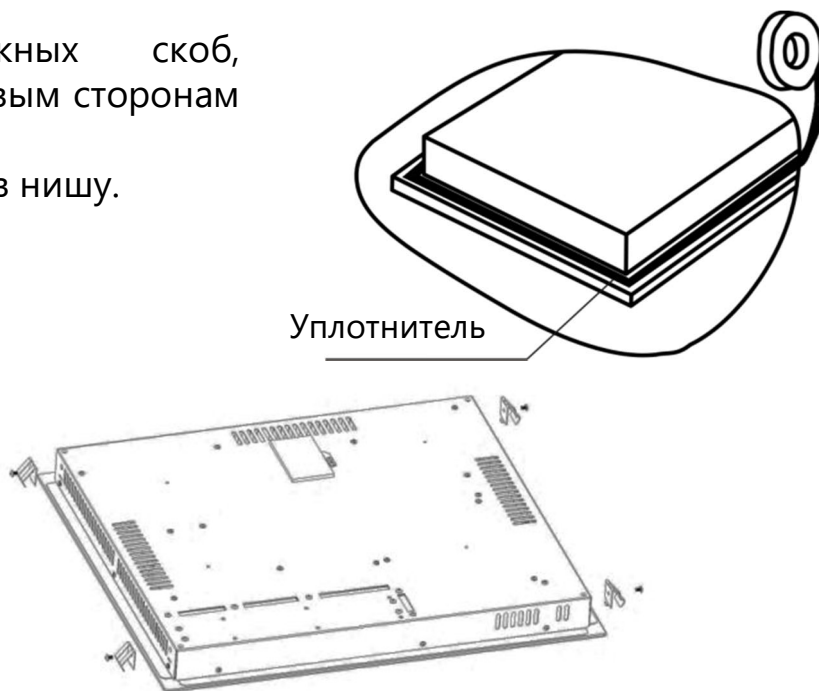
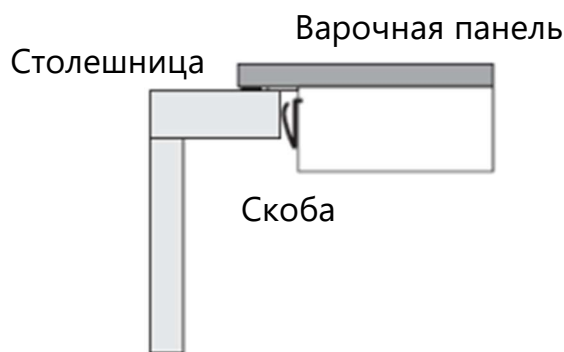

## ПОДКЛЮЧЕНИЕ К ЭЛЕКТРИЧЕСКОЙ СЕТИ

**Внимание!** Подключение к электрической сети должно выполняться специалистом необходимой квалификации. Напряжение электрической сети пользователя должно быть проверено измерительным прибором! Неправильное подключение может привести к повреждению частей устройства и аннулированию гарантии!

- В случае повреждения кабеля электропитания обратитесь в сервисную службу для замены. Не эксплуатируйте прибор с поврежденным кабелем! При замене кабеля на иной его электрические характеристики должны соответствовать характеристикам прибора.
- Варочная панель должна быть надлежащим образом заземлена.
- При прямом подключении прибора к электрической сети, между прибором и сетью должен быть установлен многополюсный выключатель соответствующей мощности с зазором не менее 3 мм.
- Для этого устройства требуется автоматический выключатель на 25 А.
- Не рекомендуется применять регуляторы напряжения, удлинители и многогнездовые розетки.
- Сетевой шнур позади устройства не должен касаться нагретых частей устройства. Не допускается нагрев шнура свыше 75°C.

# ЭКСПЛУАТАЦИЯ ПРИБОРА

## Схема подключения

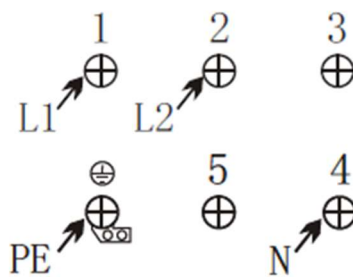
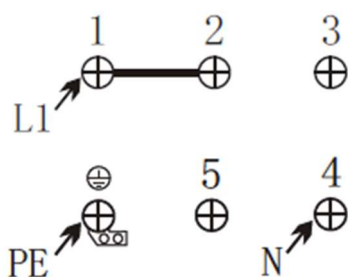

● 220-240V~ 1N  
H05VV-F 3G2.5

● Диапазон напряжений  
и характеристики провода

● 380-420V~ 2N  
H05VV-F 4G2.5  
H05GG-F 4G2.5  
H07RN-F 4G2.5

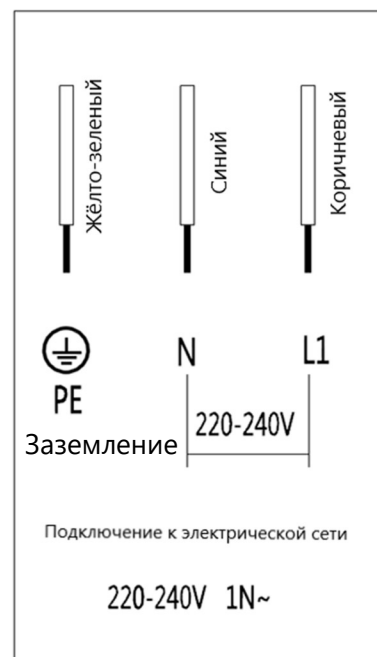

## ПАНЕЛЬ УПРАВЛЕНИЯ

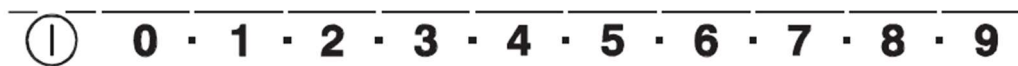

Включение/выключение прибора.

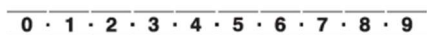

Увеличение / уменьшение мощности, настройка времени таймера.



Включение таймера.



Выбор конфорки.



Блокировка кнопок панели управления.



Дисплей мощности конфорки.



Дисплей таймера.

# ЭКСПЛУАТАЦИЯ ПРИБОРА

## ПЕРЕД ПЕРВЫМ ИСПОЛЬЗОВАНИЕМ

Перед первым использованием прибора удалите все наклейки, защитную плёнку с поверхности и защитные транспортировочные детали.

Варочная панель со стеклокерамической поверхностью пригодна для приготовления всех видов блюд, благодаря излучающим нагревательным элементам, электронному сенсорному управлению и широкому набору функций. Стеклокерамическая панель чрезвычайно удобна в использовании, долговечна и безопасна.

Сначала следует тщательно очистить стеклокерамическую поверхность. Протрите её влажной тканью, после чего тщательно высушите рабочую поверхность. Не используйте моющие средства, которые могут вызвать появление синеватого оттенка стеклокерамической поверхности.

При первом использовании варочной панели возможно появление запаха, поэтому в помещении следует включить вентиляцию либо открыть окно. Рекомендуется включить каждую конфорку по очереди на 5 минут на максимальной мощности.

## ВЫБОР ПОСУДЫ ДЛЯ СТЕКЛОКЕРАМИКИ

Стеклокерамическая варочная панель не требует подбора специальной посуды. Вы можете использовать посуду любого типа.



**Внимание!** Не используйте посуду с неровными краями и изогнутым дном.



- Убедитесь, что поверхность дна посуды гладкая и плотно прилегает к стеклу, а диаметр дна соответствует диаметру варочной зоны (конфорки). Используемая посуда должна полностью закрывать собой варочную зону.
- Всегда ставьте посуду по центру конфорки.

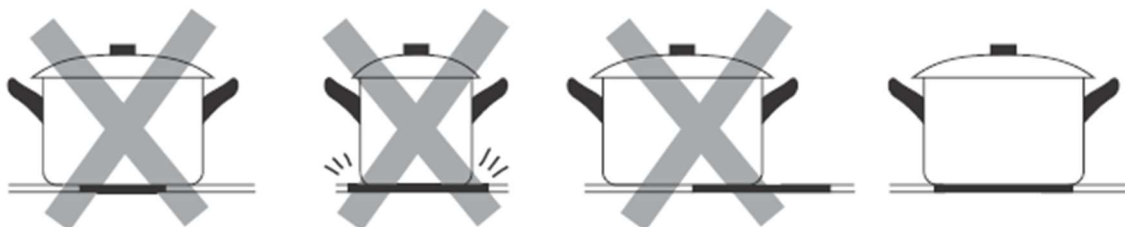

# ЭКСПЛУАТАЦИЯ ПРИБОРА



**Внимание!** Для стеклокерамических плит не рекомендуется использовать посуду с алюминиевым дном, так как алюминий может оставить трудноудаляемые следы на стеклокерамике.

Всегда поднимайте посуду над поверхностью варочной панели, не двигайте её по поверхности, так как посуда может поцарапать стекло.

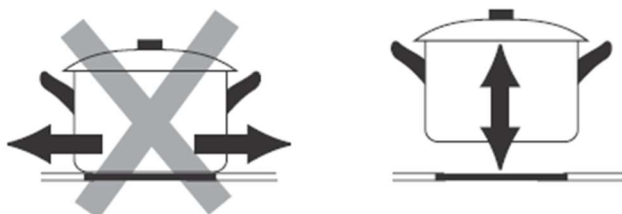

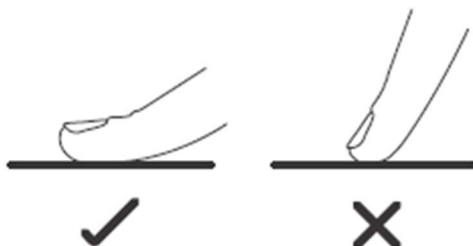

## УПРАВЛЕНИЕ КОНФОРКАМИ

- Варочная панель оснащена электронным управлением с чувствительными сенсорными кнопками. Органы управления реагируют на касание, поэтому нет необходимости прикладывать к ним значительное усилие.
- Используйте подушечку пальца, а не его кончик.



- Каждое касание кнопки подтверждается звуковым сигналом.
- Важно, чтобы элементы управления всегда оставались чистыми и сухими, и чтобы на них не лежали никакие посторонние предметы. Даже небольшое количество воды может затруднить управление.

## ИСПОЛЬЗОВАНИЕ ВАРОЧНОЙ ПАНЕЛИ

1. Поставьте на конфорку (зону нагрева), которую вы хотите использовать, посуду подходящего типа. Убедитесь, что дно кастрюли и поверхность зоны нагрева чистые и сухие.
2. Прикоснитесь к кнопке  на 3 секунды. Когда устройство включится, прозвучит однократный сигнал и на всех дисплеях отобразится «--», указывая на то, что варочная панель перешла в режим ожидания.
3. С помощью кнопок выбора конфорки (например ), выберите нужную зону нагрева. На дисплее выбранной зоны начнёт мигать «--».

# ЭКСПЛУАТАЦИЯ ПРИБОРА

---

4. Задайте необходимую мощность нагрева с помощью слайдера.

0 · 1 · 2 · 3 · 4 · 5 · 6 · 7 · 8 · 9

5. Начальный уровень мощности – 0. Прикоснитесь к слайдеру и проведите вправо для увеличения мощности с 0 до 9. Для уменьшения мощности коснитесь слайдера и проведите влево.

**Примечания:** если в течение 10 секунд мощность нагрева не выбрана, варочная панель автоматически выключится. Вам потребуется вернуться к шагу 2, чтобы возобновить работу. Мощность нагрева можно изменить в любой момент во время приготовления.



Для отключения нагрева конфорки необходимо выбрать её с помощью соответствующей кнопки выбора конфорки (  ), затем уменьшить мощность нагрева до 0. На дисплее мощности конфорки будет отображаться индикатор «Н», свидетельствующий о том, что поверхность конфорки горячая. После остывания конфорки, индикатор отключится.

Для отключения всей варочной панели нажмите на  и удерживайте в течение 3 секунд. Раздастся короткий звуковой сигнал и прибор выключится. На дисплее мощности использованных конфорок будет отображаться индикатор «Н», свидетельствующий о том, что поверхность конфорок горячая. После остывания конфорок, индикатор отключится.

## ТАЙМЕР

Вы можете запрограммировать таймер со звуковым оповещением для определенной конфорки, чтобы лучше отслеживать время приготовления.

Диапазон установки таймера – от 10 до 90 минут с шагом 10 минут.

1. Выберите конфорку и установите уровень мощности нагрева. Затем нажмите на кнопку . На дисплее конфорки отобразится «00».
  2. С помощью слайдера задайте время в диапазоне от 10 до 90 минут с шагом 10 минут.
  3. Как только время таймера будет задано, сразу же начнётся обратный отсчёт. На дисплее конфорки будет отображаться уровень мощности.
  4. По истечении заданного времени прибор подаст звуковой сигнал, который будет продолжаться в течение 2 минут. Нажмите на любую кнопку на панели управления прибора, чтобы отключить сигнал.
- Если таймер установлен, нажатие на  (после предварительного выбора конфорки) позволяет снова войти в его настройки и поменять заданное время с помощью слайдера. При необходимости отключить таймер до истечения заданного времени, установите время на «00».



# ЭКСПЛУАТАЦИЯ ПРИБОРА

- Обратите внимание, что таймер для конфорки можно установить только после выбора её уровня мощности. Во время работы таймера, рядом со значением уровня мощности конфорки будет подсвечена точка.
- Таймер можно установить для нескольких конфорок одновременно. В этом случае, повторите процедуру установки таймера по очереди для нужных конфорок. При установке таймера для нескольких конфорок, на дисплее таймера будет отображаться наименьшее время из заданных. При необходимости проверить (или скорректировать) время таймера для одной из конфорок, выберите её с помощью кнопки выбора конфорки. На дисплее таймера отобразится время, заданное для выбранной конфорки.



## БЛОКИРОВКА ПАНЕЛИ УПРАВЛЕНИЯ

Кнопки на панели управления могут быть заблокированы пользователем, чтобы предотвратить их непреднамеренное использование (например, случайное включение конфорки детьми).

Когда панель управления заблокирована, отключаются все элементы управления, кроме кнопки .

1. Для **включения** блокировки коснитесь и удерживайте кнопку  в течение 3 секунд. На дисплее таймера отобразится «Lo».
2. Для **разблокировки** панели управления коснитесь и удерживайте  в течение 3 секунд.





**Внимание!** В режиме блокировки все элементы управления отключены, кроме кнопки . В экстренной ситуации вы всегда можете отключить варочную панель кнопкой , но для любых других действий необходимо полностью снять блокировку.

Обратите внимание, что при отключении варочной панели режим блокировки будет сохранен, и при последующем включении, блокировка панели управления сохранится. Для снятия блокировки коснитесь и удерживайте кнопку  в течение 3 секунд.

# ЭКСПЛУАТАЦИЯ ПРИБОРА

## КОНФОРКА С ДВОЙНОЙ ЗОНОЙ НАГРЕВА

Для включения внешней области конфорки с двойной зоной нагрева необходимо сначала выбрать данную конфорку и установить уровень мощности. Затем снова нажмите на кнопку выбора данной конфорки. На дисплее мощности появится индикатор . В данный момент нагрев происходит только во внутренней области. Нажмите ещё раз на кнопку выбора данной конфорки. На дисплее мощности появится индикатор , и включится нагрев и во внешней области конфорки. Следующее нажатие на кнопку выбора данной конфорки приведёт к отключению нагрева во внешних областях. Нагрев во внутренней области будет продолжаться до отключения данной конфорки через выставление уровня мощности на «0» или через отключение всего прибора.

## СПЕЦИАЛЬНЫЕ ФУНКЦИИ

**Защита от перегрева.** Температура внутри прибора контролируется встроенным температурным датчиком. Когда датчик регистрирует избыточную температуру, варочная панель автоматически отключается.

**Индикатор остаточного тепла.** Если варочная панель работала в течение некоторого времени, варочная зона сохранит остаточное тепло и после выключения. Буква «Н» на дисплее предупреждает о том, что поверхность слишком горячая, чтобы к ней прикасаться. **Будьте осторожны!**

**Автоматическое отключение.** Автоматическое отключение – это защитная функция вашего прибора. Панель автоматически выключится, если вы вдруг забудете это сделать. Ограничение времени работы по умолчанию для различных уровней мощности показано в таблице ниже:

Уровень мощности	1 – 2	3 – 4	5	6 – 9
Время работы по умолчанию	360 мин	300 мин	240 мин	90 мин

## ЭКОЛОГИЧЕСКОЕ ПРЕДУПРЕЖДЕНИЕ

После установки изделия, пожалуйста, выбрасывайте упаковочный материал, принимая во внимание условия безопасности и охраны окружающей среды. Для переработки упаковочного материала, выбрасывайте его в специально предусмотренные мусороприемники, в зависимости от характера мусора (фольга, картон, пенопласт). Прежде чем выбросить в мусор какой-либо электрическое изделие, отрежьте его кабель, чтобы предотвратить использование этого изделия другими.



# УХОД И ОБСЛУЖИВАНИЕ

## ЧИСТКА ПРИБОРА



**Внимание!** Опасность поражения электрическим током! Перед проведением работ по обслуживанию или чистке устройства, отключите его от электрической сети. В случае неисправности обращайтесь в сервисную службу.

### СОВЕТЫ ПО УХОДУ

При правильном уходе ваш прибор сохранит свой внешний вид и будет полноценно функционировать в течение длительного времени.

При чистке стеклокерамики необходимо соблюдать те же принципы, что и при чистке стеклянных поверхностей:

- Ни в коем случае не применять агрессивных чистящих средств, песка для чистки или губки с абразивной поверхностью, так как они способны поцарапать стеклокерамическую поверхность.
- Специальные чистящие средства можно приобрести в универсальных магазинах, специальных электротехнических магазинах, магазинах бытовой химии, в магазинах пищевых продуктов и в салонах кухонь.
- Избегайте использования агрессивных химических моющих средств, таких как аэрозоли для духовки и пятновыводители.
- Не применяйте пароочиститель для чистки прибора.

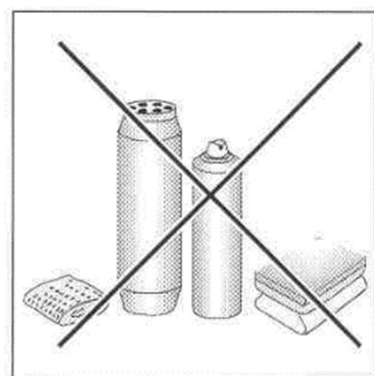

**Внимание!** Не приступайте к чистке прибора пока его стеклокерамическая поверхность не остыла, так как существует опасность ожога.

### СПОСОБЫ ОЧИСТКИ ТИПИЧНЫХ ЗАГРЯЗНЕНИЙ

Вид загрязнения	Как чистить	Важные замечания
Ежедневные загрязнения варочной поверхности: - отпечатки пальцев, - пятна, оставленные едой и напитками, не содержащими сахар.	<ol style="list-style-type: none"><li>1. Отключите питание варочной панели.</li><li>2. Нанесите средство для чистки варочной панели, пока поверхность ещё тёплая (но не горячая!)</li><li>3. Промойте и вытрите насухо чистой тканью или бумажным полотенцем.</li><li>4. Снова включите питание.</li></ol>	При отключении питания не работает индикация остаточного тепла, и конфорка может оказаться горячей! Грубые мочалки, губки и абразивные чистящие средства могут поцарапать стекло. Всегда читайте этикетку, чтобы узнать, подходит ли ваш очиститель или мочалка. Во избежание появления пятен не оставляйте остатки чистящих средств на прибора.

# УХОД И ОБСЛУЖИВАНИЕ

Вид загрязнения	Как чистить	Важные замечания
Убежавшая еда, расплавившиеся материалы, разливы горячих напитков с сахаром.	<p>Немедленно удалите их металлической лопаткой или скребком для стеклокерамики. Остерегайтесь горячих конфорок.</p> <ol style="list-style-type: none"><li>1. Отключите питание варочной панели на стене.</li><li>2. Удерживая лопатку или скребок под углом 30°, удалите загрязнение с разогретой части панели.</li><li>3. Удалите загрязнения салфеткой для мытья посуды или бумажным полотенцем.</li><li>4. Выполните шаги 2–4 из пункта «Ежедневные загрязнения варочной поверхности» выше.</li></ol>	<p>Удаляйте такие пятна как можно скорее. Если оставить их остывать на стекле, в дальнейшем их будет крайне трудно удалить и даже возможно повреждение поверхность стекла.</p> <p>Опасность порезов! Когда защитная крышка скребка снята, оказывается доступно его острое лезвие. Используйте скребок с особой осторожностью и всегда храните в недоступном для детей месте.</p>
Жидкость на сенсорной панели управления.	<ol style="list-style-type: none"><li>1. Отключите питание варочной панели.</li><li>2. Промокните разлитую жидкость</li><li>3. Протрите область сенсорного управления чистой влажной губкой или тканью.</li><li>4. Насухо вытрите участок бумажным полотенцем.</li><li>5. Снова включите питание варочной панели.</li></ol>	<ul style="list-style-type: none"><li>• При попадании жидкости на сенсорную панель прибор подаёт звуковой сигнал и выключается. При этом сенсорные элементы управления перестают реагировать на касание, пока на них остаётся жидкость.</li><li>• Перед повторным включением варочной панели обязательно протрите насухо область сенсорного управления.</li></ul>

Соблюдайте инструкции производителя. Производитель не несёт ответственности за повреждения, вызванные использованием агрессивных химических и абразивных составов.

## Следующие случаи не покрываются гарантией:

- Повреждения, вызванные неправильным использованием, хранением или техническим обслуживанием.
- Повреждения, вызванные несанкционированной разборкой и ремонтом.
- Использование стеклокерамической плиты в коммерческих целях.

# УХОД И ОБСЛУЖИВАНИЕ

## УСТРАНЕНИЕ НЕИСПРАВНОСТЕЙ

При возникновении неисправности, перед обращением в сервисную службу, проверьте, не связана ли она с какими-либо ошибочными действиями. Часто технические неисправности прибора можно легко устранить самостоятельно – для этого обратитесь к таблице типичных неисправностей.

Неисправность	Причина и способ устранения
Прибор не работает.	<b>Неисправен предохранитель.</b> Проверьте работоспособность предохранителя или защитного устройства. <b>Перебой в подаче электроэнергии.</b> Ожидайте возобновления электроснабжения.
Не работает панель управления.	<b>Включена блокировка кнопок управления (замок от детей).</b> Разблокируйте панель.
Сенсорные кнопки не реагируют на касание.	<b>На элементах управления может присутствовать тонкая водяная плёнка, или вы касаетесь элементов управления кончиком пальца, а не его подушечкой.</b> Убедитесь, что область сенсорного управления сухая. Касайтесь элементов управления подушечкой пальца.
Появление царапин на стеклокерамической панели.	<b>Посуда с грубыми краями.</b> Используйте посуду с плоским и гладким дном. <b>Неподходящие средства для ухода за поверхностью.</b> Используются абразивные мочалки или чистящие средства.

## КОДЫ ОШИБОК

При возникновении неисправности керамическая варочная панель автоматически переходит в защищённый режим работы и отображает соответствующие коды ошибок.

Код	Расшифровка	Причина и способ устранения
<b>E1</b>	Короткое замыкание / размыкание цепи термодпары.	Неисправность электронных компонентов прибора.
<b>E2</b>	Перегрев прибора.	Сначала замените термодпару и проверьте работоспособность прибора. Если неисправность не устранена, замените плату дисплея.
<b>H</b>	Когда в режиме паузы или выключения появляется индикатор «H», это означает, что температура конфорки слишком высокая. Данная индикация не является неисправностью.	Символ исчезнет автоматически, как только прибор остынет.

# УХОД И ОБСЛУЖИВАНИЕ

---

## ТРАНСПОРТИРОВКА

- Храните прибор в сухом, защищённом от прямого воздействия солнечных лучей, низких и высоких температур, месте, с относительной влажностью воздуха не более 80%, при отсутствии в воздухе кислотных и других паров, вредно действующих на материал изделия.
- Храните оригинальную упаковку, она может понадобится для дальнейшей транспортировки. Перевозите изделие в оригинальной упаковке, придерживайтесь требований указательных знаков по транспортировке, имеющихся на упаковке. Транспортирование должно производиться только в вертикальном положении, с предохранением от атмосферных осадков, механических повреждений и попадания воды.
- Если оригинальная упаковка отсутствует:
  - Примите меры, чтобы уберечь прибор от внешних ударов и попадания воды.
  - Не кладите на него тяжести.
  - При транспортировке перевозите прибор в вертикальном положении.

## УТИЛИЗАЦИЯ

Упаковка изготовлена из экологически чистых материалов, которые можно без ущерба для окружающей среды подвергать переработке, складировать на специальных полигонах для хранения отходов и утилизировать.

Упаковочные материалы имеют соответствующую маркировку. Символ на изделии или на его упаковке указывает, что оно не подлежит утилизации в качестве бытовых отходов. Изделие следует сдать в соответствующий пункт приема электронного и электрооборудования для последующей утилизации.

Соблюдая правила утилизации изделия, Вы сможете предотвратить ущерб окружающей среде и здоровью людей, который возможен вследствие ненадлежащего обращения с подобными отходами. За более подробной информацией об утилизации изделия обращайтесь к местным властям, в службу по вывозу и утилизации отходов или в магазин, в котором изделие было приобретено.



**Пайдалану жөніндегі нұсқаулықты мұқият оқып шығыңыз және болашақта анықтама алу үшін сақтап қойыңыз!**

Бұл құрылғы барлық қолданыстағы электрлік және қауіпсіздік стандарттарына сәйкес келетіні тексеріліп, сертификатталған.

## ЖАЛПЫ ҚАУІПСІЗДІК ШАРАЛАРЫ

- Құрал тек тұрмыста пайдалану үшін ғана (тағам және сусындар әзірлеу үшін) арналған және коммерциялық мақсатта қолдануға арналмаған.
- Бұл қайнату тақтасы кіріктірілетін құрал болып табылады және жеке тұрған құрылғы ретінде пайдаланылмайды.
- Бұл құралды салқындату аспаптарының, ыдыс жуғыш машиналардың, кептіргіш машиналардың үстіне орнатуға тыйым салынады.
- Қайнату бетінің құрастырмасына кез келген араласуға тыйым салынған.
- Құралды пайдалану алдында құралдың жұмыс кернеуінің электрлік желінің кернеуіне (220-240 В~, 50 Гц) сәйкестігіне көз жеткізіңіз.
- Қайнату беті ақаусыз жерге тұйықтау жүйесіне жалғануы керек.
- Үйдегі электрлік сымдардың жүйесіне өзгеріс енгізуді тек білікті электрик жүзеге асыруы керек.
- Құрал сыртқы таймер немесе жеке қашықтықтан басқару құралымен іске қосуға арналмаған.
- Желілік кабельдің бұралып кетпеуі немесе сығылмауын қадағалаңыз. Оның керілуіне жол бермеңіз.
- Құралды және оның желілік баусымын ақаулықтардың болмауына тұрақты тексеріңіз. Ақаулық анықталған жағдайда құрылғыны пайдаланбаңыз.
- Зақымдалған желілік сымды ауыстыру үшін мамандандырылған қызмет көрсету орталығына хабарласыңыз. Сымды ауыстыруды білікті маман жүргізуі керек.
- Егер сіз құралды ұзақ уақыт бойы пайдаланбасаңыз, оны электр желісінен ажыратыңыз.
- Құралды желіден ажыратқанда, үнемі ашасынан ұстаңыз, еш уақытта баусымынан ұстап тартпаңыз.
- Басқа құрылғылардың желілік баусымдарының қайнату тақтасының шыны бетімен немесе ыстық ыдыспен жанасуына жол бермеңіз.
- Құрылғының желілік баусымының ыстық беттермен және өткір заттармен жанасуына жол бермеңіз. Кабель зақымдалған жағдайда құрылғыны пайдалануға тыйым салынады!
- Аталған нұсқаулықта арнайы нұсқаулар мазмұндалмаған жағдайда, құралдың қандай да бір бөліктерін жөндеуге немесе алмастыруға тыйым салынады. Барлық басқа қызмет түрлерін білікті маман орындауы керек.

# САҚТЫҚ ШАРАЛАРЫ



Назар аударыңыз! Егер құрылғының беті жарылған болса немесе басқа зақым болса, құрылғыны дереу электр желісінен ажыратып, қызмет көрсету орталығына хабарласыңыз.

- Еш уақытта құралды жұмыс беті ретінде немесе қандай да бір затты сақтау үшін пайдаланбаңыз. Құрылғы үстінде қандай да бір заттарды немесе ыдыстарды қалдырмаңыз.
- Құрылғының беті пайдалану кезінде қызады және өшірілгеннен кейін біраз уақыт ыстық болып қалады. Толықтай суығанға дейін қыздыру аймағын ұстамаңыз және тазаламаңыз.
- Құралды үй-жайды жылыту үшін пайдаланбаңыз.
- Жұмыс істеп тұрған құрылғыны ешқашан қараусыз қалдырмаңыз. Май қосылған тағамдарды дайындау барысында мұқият қадағалаңыз, себебі, бұл тағамдар тез тұтануға қабілетті.
- Сұйықтықтың қайнауы, майлы тағамдардың құралдың бетіне төгілуі түтіндеу және өрт шығуына алып келуі мүмкін.
- Дененің, киімнің және сәйкес типтегі ыдыстардан басқа заттардың, шынымен беті суығанға дейін жанасуына жол бермеңіз.
- Қайнату бетіне ауыр, тіпті шағын заттардың да түсуіне жол бермеңіз және қоймаңыз. Қайнату бетіне тұрмаңыз.
- Пайдаланғаннан кейін қайнату аймағын және құрылғының өзін сөндіріп қойыңыз, себебі, бұл аталған нұсқаулықта ұсынылады.
- Тегіс емес, түбі кедір-бұдыр немесе зақымдалған ыдыстарды (эмальданған шойын табалар) пайдаланбаңыз және ыдыстарды жұмыс бетіне жылжытпаңыз, себебі бұл оның зақымдалуына және сызаттарға алып келуі мүмкін.
- Бос ыдысты қыздыруға болмайды.
- Басқару панеліне ыстық ыдысты қоймаңыз.



Назар аударыңыз! Өрт шығу қаупі! Өртті сумен сөндіруге тыйым салынады! Құрылғыны желіден ажыратып, жалынды мысалы, қақпақ немесе табақпен жабу керек.

- Шыны керамикалық плиталар үшін алюминий түбі бар ыдыстарды пайдалану ұсынылмайды, өйткені алюминий шыны керамикада жою қиын із қалдыруы мүмкін.

# САҚТЫҚ ШАРАЛАРЫ

- Ыстыққа төзімді контейнерлерді қоспағанда, кез-келген металл заттарды шыны керамикалық бетке орналастыруға тыйым салынады, өйткені ұзақ уақыт әсер еткенде немесе қалдық жылудың әсерінен бұл қатты қызуға, балқуға және тіпті өртке әкелуі мүмкін.
- Шыны керамикалық панельдің шетіне ыдыс-аяқты тигізбеңіз.
- Құрылғының бетін әрқашан таза ұстаңыз.
- Конфоркаға қант пен синтетикалық материалдар түсуіне жол бермеңіз және алюминий беттерді қалдырмаңыз, себебі бұл шыныкерамикалық бетті салқындату кезінде жарықтар немесе басқа зақым келтіруі мүмкін.
- Қайнату бетін тазалау үшін металл шүберектерді, щеткаларды немесе кез келген басқа өрескел абразивті тазалағыштарды пайдаланбаңыз, себебі олар жұмыс бетін сызып тастауы мүмкін. Құрылғыны ылғалды шүберекпен тазалау керек.

## АРНАЙЫ ҚАУІПСІЗДІК ШАРАЛАРЫ

(БАЛАЛАР МЕН МҮГЕДЕКТЕРІ БАР АДАМДАРҒА ҚАТЫСТЫ)



**Назар аударыңыз!** Кішкентай балаларға қаптама материалдарымен (пластик пленкамен, қораптармен, көбікті қосымшалармен және т.б.) ойнауға рұқсат бермеңіз, себебі бұл олар үшін үлкен қауіп төндіруі мүмкін!



**Назар аударыңыз!** Жұмыс істеп тұрған кезде құрылғының сыртқы панельдері, сондай-ақ оған қойылған кез келген ыдыс-аяқ өте ыстық болуы мүмкін. Кішкентай балаларды құрылғы жұмыс істеп тұрған кезде оған жақындатпаңыз.

- Бұл құрылғыны 8 жастан асқан балаларға, физикалық, сенсорлық және ақыл-ой мүмкіндіктері шектеулі адамдарға, сондай-ақ тәжірибесі мен білімі жеткіліксіз адамдарға, олар қауіпсіздігі үшін жауапты адамның бақылауында болмаған немесе құралды пайдалану жөнінде нұсқаулық берілмеген жағдайда пайдалануына тыйым салынады.
- Құралмен ойнауға жол бермеу үшін балалар бақылауда болуы керек. Балалар құралға қызмет көрсету немесе күтім жасауды тек ересек адамдардың тікелей қадағалауымен ғана жүзеге асыра алады.
- Қайнату бетіне арналған қырғыштармен жұмыс істегенде мұқият болыңыз, себебі олардың жүздері өткір болады. Оларды әрқашан балалардың қолы жетпейтін жерде сақтаңыз.

Өндіруші қауіпсіздік талаптарын елемеу, өнімді пайдалану ережелерін сақтамау немесе басқару органдарының дұрыс орнатылмауынан туындаған зақым үшін жауап бермейді.

# ҚҰРЫЛҒЫНЫҢ СИПАТТАМАСЫ

## ТЕХНИКАЛЫҚ СИПАТТАМАЛАРЫ

МОДЕЛЬ	AVCE4535SDBK
ПІСІРУ БЕТІ ТИПІ	Электр
БЕТІНІҢ МАТЕРИАЛЫ	Шыны керамика
ОРНАТУ ТИПІ	Кіріктірілетін
БАСҚАРУ	Сенсорлық (Сырғытпа)
ҚЫЗДЫРУ ЭЛЕМЕНТТЕРІНІҢ САНЫ	3 электрлік қыздырғыш
КОНФОРКАЛАР ӨЛШЕМДЕРІ	1 × Ø165 мм, 1 × Ø200 мм, 1 × Ø200 мм (қос жылыту аймағымен)
ҚУАТ ДЕҢГЕЙЛЕРІНІҢ САНЫ	9
ТАЙМЕР	Сандық
ҚАЛДЫҚ ЖЫЛУ ИНДИКАТОРЫ	Бар
ҚЫЗЫП КЕТУДЕН ҚОРҒАУ	Бар
АВТОМАТТЫ СӨНДІРУ	Бар
ПАНЕЛЬДІҢ ӨЛШЕМДЕРІ (ЕхТхБ)	450×510×55 мм
КІРІКТІРУ ӨЛШЕМДЕРІ	420×495 мм
ТАЗА САЛМАҚ	6,0 кг

## ЭНЕРГИЯ ТҰТЫНУ ДЕРЕКТЕРІ

МОДЕЛЬ	AVCE4535SDBK
КЕРНЕУ	220-240 В~, 50 Гц
ТҰТЫНЫЛАТЫН ҚУАТ	5000 Вт
МАКСИМАЛДЫ ТОК	25 А
ПІСІРУ БЕТІ ТИПІ	Электр
КОНФОРКАЛАРДЫҢ ҚУАТЫ	1 × Ø165 мм, қуаты 1200 Вт 1 × Ø200 мм, қуаты 1800 Вт 1 × Ø200 мм (қос жылыту аймағымен), қуаты 2000/1000 Вт

# ҚҰРЫЛҒЫНЫ ОРНАТУ

Тасымалдау кезінде бұйым зақымданудан қаптама көмегімен қорғалған. Қаптамаға қолданылатын барлық материалдар қоршаған ортаға қауіпті емес және толығымен қайта өңдеуге жарамды.

## ОРНАТУ АЛДЫНДА

Қаптамасын ашқаннан кейін құралдың ақаулықтары болмауын тексеріңіз және ақаулық анықталған жағдайда, оны қоспаңыз.

- Құрылғыны пайдалану қауіпсіз болуы үшін оны қолданыстағы қауіпсіздік ережелеріне сәйкес тиісті сәйкес маман орнатуы керек.
- Қайнату тақтасының жұмысы қалыпты болуы үшін, ол монтаждалатын қуыстың өлшемдері дұрыс анықталуы керек, ал қуыс материалы жоғары температураларға тұрақты болуы керек.
- Плита орнатылған шкафтың қабырғалары ыстыққа төзімді болуы керек, әсіресе бүйірлік панельдер 100°C дейінгі температураға төзімді жабыны бар ағаш негізіндегі панель материалынан жасалған болса. Мұндай температураға төзімді емес пластик немесе желімді негіз деформациялануы немесе қабыршақтануы мүмкін.
- Қайнату тақтасының айналасындағы қабырғалардың беттерінде термотұрақты және жылдам тазартылатын жабыны, мысалы, керамикалық тақта болуы керек.
- Қауіпсіздік мақсатында плитаның электр бөлшектерімен тікелей байланысын болдырмау керек.
- Қате орнату салдарынан туындаған ақауларға кепілдік қолданылмайды.



Назар аударыңыз! Егер қайнату тақтасы үрleme пештің үстіне орнатылса, пеште салқындатқыш желдеткіш болуы керек.



Назар аударыңыз! Құрылғыны орнатуды қажетті біліктілігі бар маман орындауы керек.

## МОНТАЖДАУ БОЙЫНША НҰСҚАУЛАР

- Құрылғының жиектері өткір. Жарақат алу немесе кесілуден сақтану үшін орнату кезінде сақ болыңыз.
- Плита орнатпас бұрын, орнату орнын дайындап, электр сымдарын орналастырыңыз. Орнатылған құрылғы дұрыс жерге тұйықталған болуы керек.

# ҚҰРЫЛҒЫНЫ ОРНАТУ

---

- Қауіпсіздік ережелеріне сәйкес, бұйымды ас үй модуліне орнатқаннан кейін оның электр бөліктеріне тигізу мүмкіндігі алынып тасталуы керек.
- Ас үйдің үстіңгі жағы тегіс және көлденең болуы керек.
- Жұмыс бетінің материалы ретінде сіңдірілген ағашты немесе басқа оқшаулағыш материалды пайдалану керек
- Бұйым қауіпсіз жұмыс істеуі үшін конфоркалар және конфорка үстіндегі шкафтар арасындағы қауіпсіз арақашықтық 650 мм кем емес болуы керек.
- Қайнату тақтасы кіріктірілетін ас үй жиынтығында биіктігі кемінде 20 мм бос орын қалдыру ұсынылады.
- Үстелдің қалыңдығы 30-40 мм екеніне көз жеткізіңіз. Қайнату бетінің жылуы әсерінен айтарлықтай деформацияланбау үшін ыстыққа төзімді материалдан жасалған үстел бетін таңдаңыз.
- Үстел бетінде сызбада көрсетілген өлшемдерге сәйкес қуыс кесіңіз.
- Қиманың жиектерін ылғал мен ластанудан қорғау үшін тиісті түрде саңылаусыздандыру керек.
- Құрылғыны дұрыс орнату және ыңғайлы пайдалану үшін үстелдің үстіңгі жағындағы бекіту тесігінің айналасында бос орын қалдыру ұсынылады.
- Барлық қорғаныс элементтері арнайы құралдың көмегімен оларды алып тастау мүмкін болмайтындай етіп бекітілуі керек.
- Оқшаулаушы сөндіргіш орнатылуы, ол жергілікті электр монтаждау ережелері мен нормаларына сәйкес стационарлық сымдарға салынған, электрмен жабдықтау желісінен толық ажыратуды қамтамасыз етуі керек.
- Оқшаулаушы сөндіргіш барлық полюстердегі 3 (немесе барлық фазалық өткізгіштердегі) контактілер арасындағы ауа саңылауын қамтамасыз етуі керек.
- Осындай сөндіргіш құрылғыны пайдалану кезінде кез келген уақытта оңай қол жетімді болуы керек.
- Орнатушы электр қосылымының дұрыс орындалғанына және қауіпсіздік ережелеріне сәйкес келетініне көз жеткізуі керек.
- Желілік баусым шкаф есіктері немесе тартпалар арқылы қол жетімді болмауы керек.
- Желілік баусым бүгілмеуі немесе қысылмауы керек.
- Желілік баусымды үнемі тексеріп отыру керек және қажет жағдайда оны теңдес сыммен алмастыру керек.
- Пісіру бетінің негізіне шкафтың сыртынан жеткілікті таза ауа ағыны қамтамасыз етілуі керек.
- Егер пісіру беті тартпаның немесе шкафтың үстіне орнатылса, қайнату тақтасының негізінің астына жылудан қорғайтын кедергі қою керек.

# ҚҰРЫЛҒЫНЫ ОРНАТУ

- Пісіру бетінің жақсы желдетілгеніне және кіріс және шығыс саңылауларының бітелмегеніне көз жеткізіңіз.
- Құрылғыны қоспас бұрын, одан барлық қаптама материалдары мен қорғаныштық үлдірін алып тастаңыз.

## АС ҮЙ ТАРТПАСЫНЫҢ ҮСТІНЕ ОРНАТУ



Назар аударыңыз! Құрылғының төменгі панелінің астында биіктігі кемінде 20 мм бос орын қалдыру керек. Бұл пештің айналасындағы беттің қызып кетуіне жол бермеу үшін ауа айналымын қамтамасыз ету үшін маңызды.

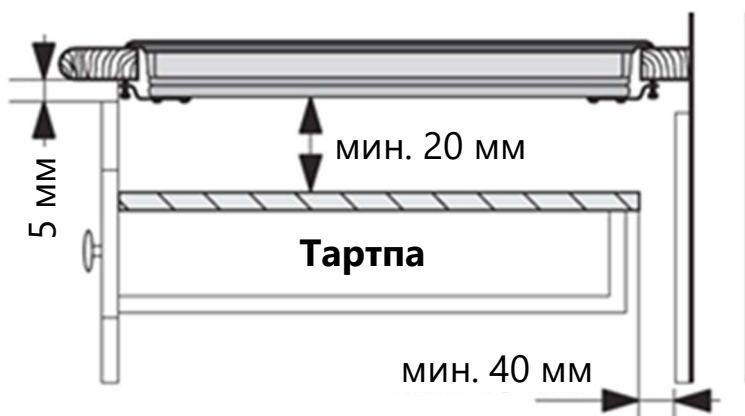

## ҮРЛЕМЕ ШКАФТЫҢ ҮСТІНЕ ОРНАТУ



Назар аударыңыз! Желдеткішсіз үрлеме шкафтың үстіне панельді монтаждауға тыйым салынады!

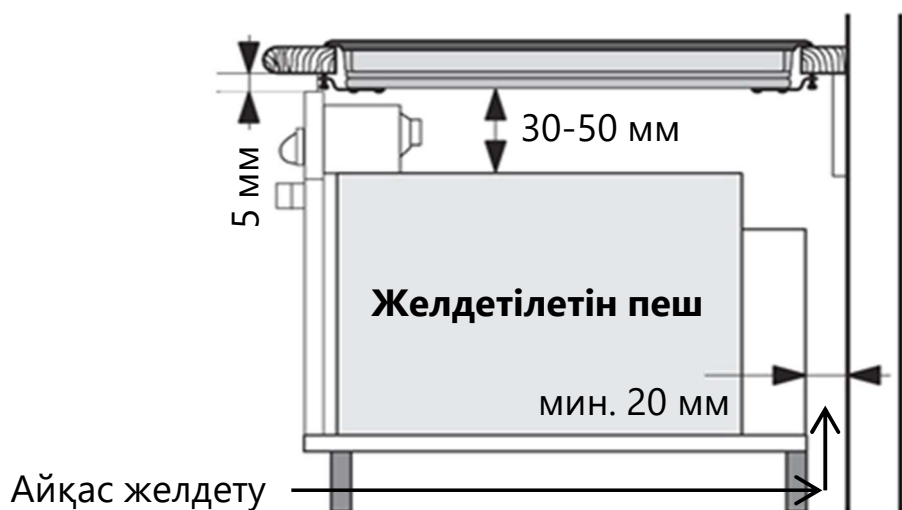

Екі нұсқа үшін де панель орнатылған ас үй бөлігінің түбінде желдету тесігін қамтамасыз ету қажет, сонда ауа желдету арналары арқылы айнала алады (төменнен кіріп, жоғарыдан шығуға болады).

# ҚҰРЫЛҒЫНЫ ОРНАТУ

## Ескерту!

1. Пісіру бетін тікелей ыдыс жуатын машинаның, тоңазытқыштың, мұздатқыштың, кір жуғыш машинаның немесе кептіргіштің үстіне орнатуға болмайды, себебі, жоғары ылғалдылық пісіру бетінің электроникасын зақымдауы мүмкін.
2. Шыныкерамикалық пісіру беті оның ақаусыз жұмыс істеуі үшін жеткілікті жылу қабылдағышпен қамтамасыз етілетіндей етіп орнатылуы керек.
3. Қыздыруға ұшыраған пісіру бетінің үстіндегі қабырғалар мен аймақ жоғары температураға тұрақты болуы керек.
4. Зақымдануды болдырмау үшін, тығыздағыш немесе желім, құрылғыны үстелге бекіту үшін ыстыққа төзімді болуы керек.

## КІРІКТІРУ ӨЛШЕМДЕРІ (миллиметрмен берілген)

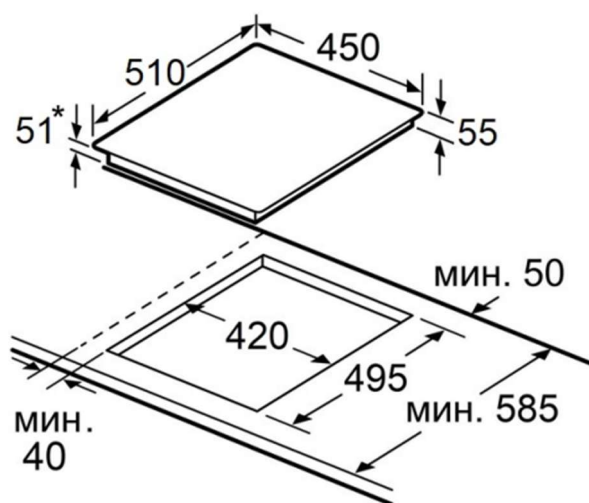

\*кіріктірілген бөліктің биіктігі

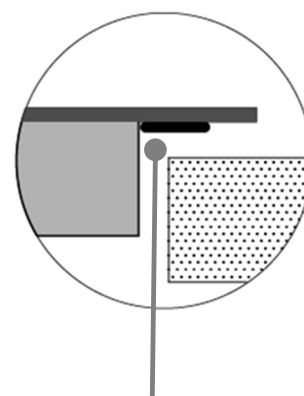

Тығыздағыш

## ОРНАТУ ТӘРТІБІ

1. Сәйкес құралды пайдаланып, жоғарыдағы өлшемдерге сәйкес үстел бетінің үстіңгі бөлігін кесіңіз.
2. Бұйымды аударып, оны тұрақты, тегіс бетке қойыңыз (мысалы, картон немесе сүлгі). Зақымдануды болдырмау үшін шыныкерамикалық бетке артық күш салмаңыз.
3. Бұйыммен бірге тығыздағыш – жабысқақ таспа жеткізіледі. Шыны бетінің астыңғы жағына таспаны жағыңыз, әйнектің шетінен шамамен 3 мм артқа тартыңыз. Таспаны өнімнің бүкіл периметрі бойынша оның ұштары сәл қабаттасатындай етіп жағу керек. Қажет болса, артық таспаны кесіңіз.

# ҚҰРЫЛҒЫНЫ ОРНАТУ

4. Бес бекіткіш қапсырманы құрылғының бүйірлеріне бұрандалармен бекіту арқылы орнатыңыз.
5. Пісіру бетін дайындалған қуысқа орнатыңыз.

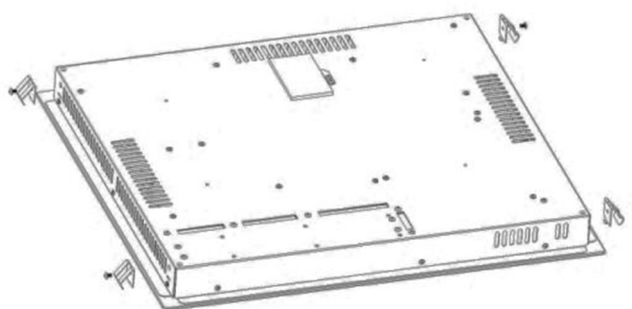
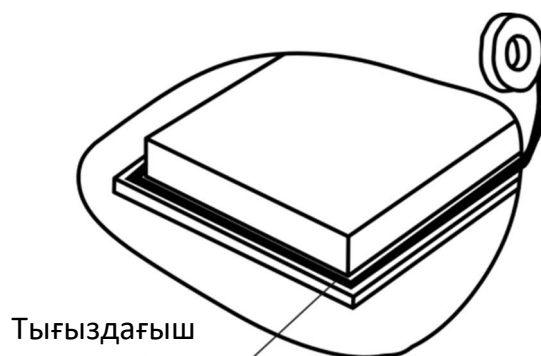
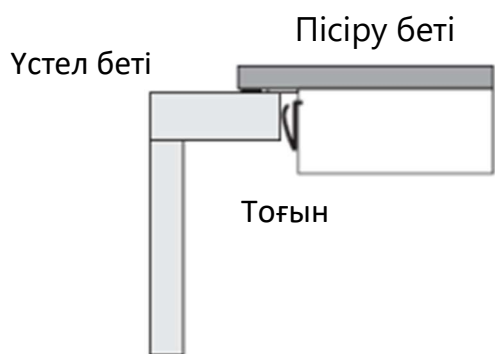

## ЭЛЕКТР ЖЕЛІСІНЕ ЖАЛҒАУ

Назар аударыңыз! Электр желісіне жалғауды қажетті біліктілігі бар маман орытандырауы керек. Пайдаланушының электр желісінің кернеуі өлшеу құралымен тексерілуі керек! Қате жалғау құрылғының бөліктеріне тұрақты зақым келтіруі және кепілдіктің күшін жоюы ықтимал!

- Қуат кабелі зақымдалған жағдайда ауыстыру үшін қызмет көрсету қызметіне хабарласыңыз. Зақымдалған кабельмен құрылғыны пайдаланбаңыз! Штаттық желілік баусымды басқасына ауыстырған кезде оның электрлік сипаттамалары осы құрылғының сипаттамаларына сәйкес болуы керек.
- Қайнату тақтасы тиісті түрде жерге тұйықталуы керек.
- Құралды электр желісіне тікелей қосу кезінде аспап пен желі арасында кемінде 3 мм саңылауы бар тиісті қуаттылықтағы көп полюсті ажыратқыш орнатылуы керек.
- Бұл құрылғы 25 А ажыратқышты қажет етеді.
- Кернеу реттегіштерін, ұзартқыш сымдарды және көп ұяшықы розеткаларды қолдану ұсынылмайды.
- Құрылғының артындағы желілік сым құрылғының қыздырылған бөліктеріне тиіп кетпеуі керек. Сымды 75°C жоғары қыздыруға жол берілмейді.

# ҚҰРЫЛҒЫНЫ ПАЙДАЛАНУ

## Электр қосылымының схемасы

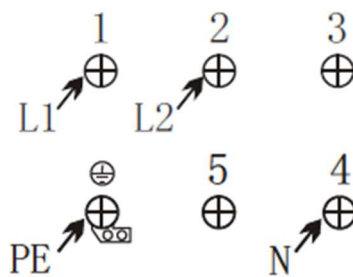
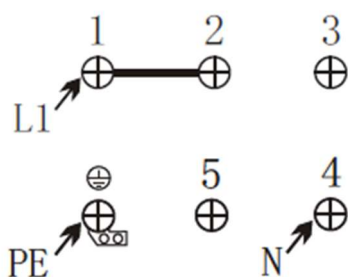

220-240V~ 1N  
H05VV-F 3G2.5

380-420V~ 2N  
H05VV-F 4G2.5  
H05GG-F 4G2.5  
H07RN-F 4G2.5

Кернеу диапазоны  
және сым сипаттамалары

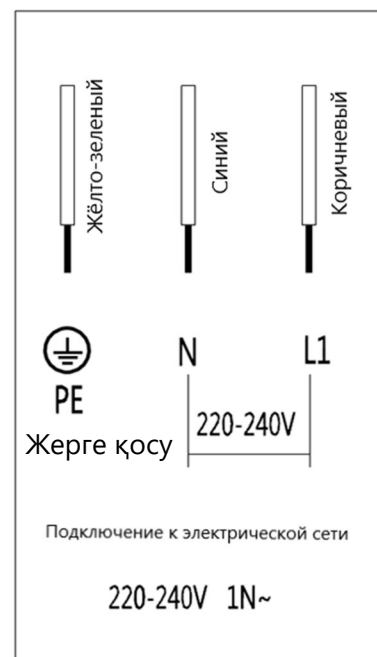

## БАСҚАРУ ПАНЕЛІ

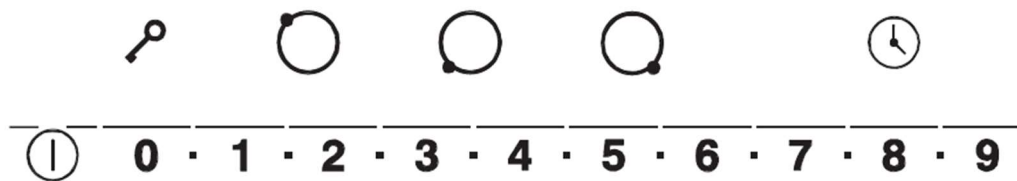

Құралды қосу/сөндіру.

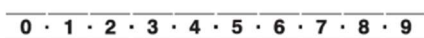

Қуатты арттыру / азайту, таймер уақытын баптау.



Таймерді қосу.



Оттықты таңдау.



Басқару тақтасының батырмаларын құлыптау



Конфорканың қуат дисплейі.



Таймер дисплейі.

# ҚҰРЫЛҒЫНЫ ПАЙДАЛАНУ

## АЛҒАШ ПАЙДАЛАНУ АЛДЫНДА

Құралды алғашқы рет пайдаланудың алдында барлық жапсырмаларды, беткі қабықшаны және қорғаныштық тасымалдау бөліктерін алып

Шыны керамикалық беті бар плита радиациялық қыздыру элементтерінің, электронды сенсорлық басқарудың және көптеген функциялардың арқасында тағамның барлық түрлерін дайындауға жарамды. Шыны керамикалық панельді пайдалану өте ыңғайлы, берік және қауіпсіз.

Алдымен шыны керамикалық бетті мұқият тазалау керек. Оны дымқыл шүберекпен сүртіңіз, содан кейін жұмыс бетін мұқият құрғатыңыз. Шыны керамикалық беттің көкшіл реңкін тудыруы мүмкін жуғыш заттарды қолданбаңыз.

Қайнату бетін бірінші рет қолданған кезде иіс пайда болуы мүмкін, сондықтан бөлмеде желдетуді қосу немесе терезені ашу керек. Әрбір оттықты максималды қуатта кезекпен 5 минутқа қосу ұсынылады.

## ШЫНЫ КЕРАМИКАҒА АРНАЛҒАН ЫДЫСТАРДЫ ТАҢДАУ

Шыны керамикалық плита арнайы ыдыстарды таңдауды қажет етпейді. Ыдыс-аяқтың кез-келген түрін қолдануға болады.



Назар аударыңыз! Жиектері тегіс емес және түбі майысқан ыдыстар пайдаланбаңыз.



- Ыдыстың түбінің беті тегіс және әйнекке мықтап бекітілгеніне көз жеткізіңіз, ал түбінің диаметрі пісіру алаңының (оттықтың) диаметріне сәйкес келеді. Қолданылатын ыдыс пісіру алаңын толығымен жабуы керек.
- Әрқашан ыдыстарды оттықтың ортасына қойыңыз.

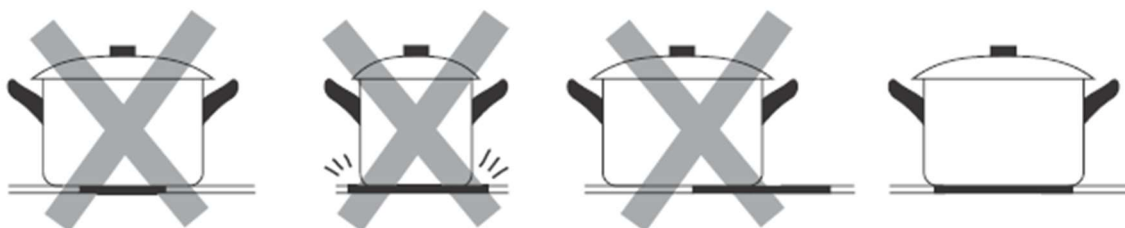

# ҚҰРЫЛҒЫНЫ ПАЙДАЛАНУ



Назар аударыңыз! Шыны керамикалық плиталар үшін алюминий түбі бар ыдыстарды пайдалану ұсынылмайды, өйткені алюминий шыны керамикада жою қиын із қалдыруы мүмкін.

Үнемі ыдысты қайнату тақтасының бетінен жоғары көтеріңіз, оны бетіне жылжитпаңыз, себебі ыдыс әйнекті сызып тастауы мүмкін.

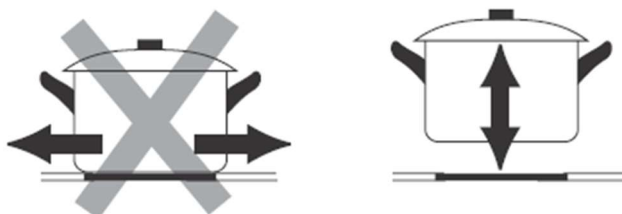

## КОНФОРКАЛАРДЫ БАСҚАРУ

- Пісіру бетінде сезімтал сенсорлық батырмалары бар электронды басқару элементтері бар. Басқару элементтері жанасуға жауап қайталады, сондықтан оларға айтарлықтай күш салудың қажеті жоқ.
- Саусағыңыздың ұшын емес, жастықшасын қолданыңыз.

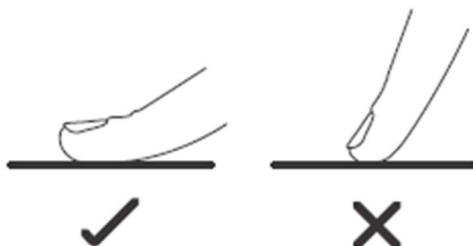

- Батырмаға әр жанасу дыбыстық сигналмен расталады.
- Басқару элементтерінің әрқашан таза және құрғақ болуы және оларда бөгде заттардың, тіпті судың аз мөлшерінің өзі басқаруды қиындатып жібереді.

## ҚАЙНАТУ БЕТІН ПАЙДАЛАНУ

1. Пайдаланғыңыз келетін оттыққа (жылыту аймағына) сәйкес келетін ыдысты қойыңыз. Кәстрөлдің түбі мен жылыту аймағының беті таза және құрғақ екеніне көз жеткізіңіз.
2. ① батырмасын 3 секунд түртіңіз. Құрылғы қосылған кезде бір реттік сигнал шығады және барлық дисплейлерде « -- » көрсетіледі, бұл пештің күту режиміне өткенін көрсетеді.
3. Қыздырғышты таңдау түймелерін(мысалы ② ) пайдаланып, қажетті жылыту аймағын таңдаңыз. Таңдалған аймақтың дисплейінде « -- » жыпылықтай бастайды.

# ҚҰРЫЛҒЫНЫ ПАЙДАЛАНУ

4. Сырғытпаны пайдаланып қажетті қыздыру қуатын орнатыңыз.

0 · 1 · 2 · 3 · 4 · 5 · 6 · 7 · 8 · 9

5. Бастапқы қуат деңгейі 0. Қуатты 0-ден 9-ға дейін арттыру үшін сырғытпаны түртіп, оңға қарай сырғытыңыз. Қуатты азайту үшін сырғытпаны түртіп, солға қарай сырғытыңыз.

**Ескертпелер:** егер 10 секунд ішінде қыздыру қуаты таңдалмаса, пеш автоматты түрде өшеді. Жұмысты жалғастыру үшін сізге 2-қадамға оралу керек. Қыздыру қуатын пісіру кезінде кез келген уақытта өзгертуге болады.

Қыздырғышты жылытуды өшіру үшін оны тиісті қыздырғышты таңдау батырмасы

🕒 арқылы таңдау керек, содан кейін қыздыру қуатын 0-ге дейін азайту керек. Дисплейде конфорка қуаты конфорканың беті ыстық екенін көрсететін «Н» индикаторы көрсетіледі. Қыздырғыш салқындағаннан кейін индикатор өшеді.

Бүкіл қайнату бетін өшіру ⌚ үшін 3 секунд басып тұрыңыз. Қысқа дыбыс шығады және құрылғы өшеді. Пайдаланылған оттықтардың қуат дисплейінде «Н» индикаторы көрсетіледі, бұл оттықтардың беті ыстық екенін көрсетеді. Қыздырғыштар салқындағаннан кейін индикатор өшеді.

## ТАЙМЕР

Пісіру уақытын жақсырақ бақылау үшін белгілі бір оттыққа арналған дыбыстық ескерту таймерін бағдарламалауға болады.

Таймерді орнату диапазоны 10 минуттық аралықпен 10-нан 90 минутқа дейін.

1. Қыздырғышты таңдап, жылыту қуатын орнатыңыз. Содан кейін ⌚ басыңыз. Оттықтың дисплейінде «00» көрсетіледі.
  2. Уақытты 10 минуттық аралықпен 10-нан 90 минутқа дейін орнату үшін сырғытпаны пайдаланыңыз.
  3. Таймер уақыты орнатылғаннан кейін кері санақ бірден басталады. Конфорканың дисплейі қуат деңгейін көрсетеді.
  4. Белгіленген уақыттан кейін құрылғы 2 минутқа созылатын дыбыстық сигнал береді. Сигналды өшіру үшін құрылғының басқару тақтасындағы кез келген батырманы басыңыз.
- Егер таймер орнатылған болса, оны басу ⌚ (жандырғышты таңдағаннан кейін) оның параметрлерін қайта енгізуге және сырғытпаны пайдаланып орнатылған уақытты өзгертуге мүмкіндік береді. Егер орнатылған уақыт өткенге дейін таймерді өшіру қажет болса, уақытты «00» күйіне орнатыңыз.



# ҚҰРЫЛҒЫНЫ ПАЙДАЛАНУ

- Қыздырғыш таймерді оның қуат деңгейін таңдағаннан кейін ғана орнатуға болатынын ескеріңіз. Таймер жұмыс істеп тұрған кезде, конфорканың қуат деңгейінің жанында нүкте жарықтандырылады.
- Таймерді бір уақытта бірнеше конфоркаға орнатуға болады. Бұл жағдайда қажетті конфоркалар үшін таймерді кезекпен орнату процедурасын қайталаңыз. Бірнеше конфоркаға арналған таймерді орнатқан кезде, таймер дисплейінде ең аз уақыт көрсетіледі. Қажет болса, оттықтардың біріне арналған таймер уақытын тексеріңіз (немесе реттеңіз), оны оттықты таңдау түймесі арқылы таңдаңыз. Таймер дисплейі таңдалған оттыққа белгіленген уақытты көрсетеді.



## БАСҚАРУ ТАҚТАСЫН ҚҰЛЫПТАУ

Басқару тақтасындағы батырмаларды пайдаланушы оларды байқаусызда пайдаланбау үшін бұғаттауы мүмкін (мысалы, балалардың оттықты кездейсоқ қосуы).

Басқару тақтасы құлыпталған кезде  батырмасынан басқа барлық басқару элементтері өшіріледі.

1. Құлыпты қосу үшін  батырманы басып 3 секунд ұстаңыз. Таймер дисплейінде «Lo» көрсетіледі.
2. Басқару тақтасының құлпын ашу үшін  батырманы 3 секунд басып тұрыңыз.



Назар аударыңыз! Құлыптау режимінде  түймеден басқа барлық басқару элементтері өшіріледі. Төтенше жағдайда сіз плитаны  түймені пайдаланып өшіре аласыз, бірақ басқа әрекеттер үшін құлыптауды толығымен алып тастауыңыз керек.

Пешті өшіру құлыптау режимін сақтайтынын және басқару панелін келесі жолы қосқанда құлыптаулы күйінде қалатынын ескеріңіз. Құлыпты ашу үшін  түймені 3 секунд басып тұрыңыз.

# ҚҰРЫЛҒЫНЫ ПАЙДАЛАНУ

## Қос қыздыру аймағы және кеңейту аймағы бар оттық

Қос аймақты оттықтың немесе кеңейту аймағы бар оттықтың сыртқы аймағын қосу үшін алдымен оттықты таңдап, қуат деңгейін орнатыңыз. Содан кейін оттықты таңдау түймесін қайтадан басыңыз. Қуат дисплейінде **—** индикатор көрсетіледі. Қазіргі уақытта қыздыру тек ішкі аймақта жүреді. Оттықты таңдау түймесін қайтадан басыңыз. Қуат дисплейінде **==** индикатор көрсетіледі, ал қыздыру сыртқы аймақта да қосылады. Оттықты таңдау түймесін қайтадан басу сыртқы аймақтардағы қыздыруды өшіреді. Қуат деңгейін «0»-ге орнату немесе құрылғыны толығымен өшіру арқылы оттық өшірілгенше ішкі аймақтағы қыздыру жалғасады.

## АРНАЙЫ ФУНКЦИЯЛАР

**Қызып кетуден қорғау.** Құрылғының ішіндегі температура кіріктірілген температура бергішімен басқарылады. Сенсор артық температураны тіркеген кезде пеш автоматты түрде өшеді.

**Қалдық жылу индикаторы.** Егер қайнату беті біраз уақыт жұмыс істесе, пісіру алаңдары өшірілгеннен кейін қалдық жылуды сақтайды. Дисплейдегі «Н» беті жанасу үшін тым ыстық екенін ескертеді. **Сақ болыңыз!**

**Автоматты сөндіру.** Автоматты түрде өшіру-Бұл құрылғының қорғаныс функциясы. Егер сіз мұны кенеттен ұмытып кетсеңіз, панель автоматты түрде өшеді. Әр түрлі қуат деңгейлері үшін үнсіз келісім бойынша жұмыс уақытының шегі төмендегі кестеде берілген:

Қуат деңгейі	1 – 2	3 – 4	5	6 – 9
Үнсіз келісім бойынша жұмыс уақыты	360 мин	300 мин	240 мин	90 мин

## ЭКОЛОГИЯЛЫҚ ЕСКЕРТУ

Құралды орнатқаннан кейін, қаптама материалдарын қауіпсіздік және қоршаған ортаны қорғау талаптарын ескере отырып лақтыру керек. Қаптама материалдарын қайта өңдеу мақсатында оларды қоқыстың сипатына тәуелді (фольга, картон, пенопласт) арнайы қарастырылған қоқыс қабылдау орындарына тастау керек. Кез келген электр бұйымын қоқысқа тастамас бұрын, басқалардың бұл бөлікті пайдалануына жол бермеу үшін оның кабелін кесіңіз.



# КҮТІМ ЖӘНЕ ҚЫЗМЕТ КӨРСЕТУ

## ҚҰРЫЛҒЫНЫ ТАЗАЛАУ



Назар аударыңыз! Электр тогының соғу қаупі бар! Құрылғыға қызмет көрсету немесе тазалау алдында оны қуат көзінен ажыратыңыз. Ақаулық туындаған жағдайда тұтынушыларға қызмет көрсету орталығына хабарласыңыз.

### КҮТІМ БОЙЫНША КЕҢЕСТЕР

Дұрыс күтіммен сіздің құрылғыңыз сыртқы түрін сақтайды және ұзақ уақыт бойы толық жұмыс істейді.

Шыныкерамиканы тазалау кезінде шыны беттерді тазалаумен бірдей ұстанымдарды сақтау қажет:

- Ешқандай жағдайда абразивті беті бар агрессивті тазартқыштарды, құмды немесе губканы қолдануға болмайды, себебі олар шыныкерамика бетін сызып тастауы керек.
- Арнайы тазартқыштарды жалпы дүкендерден, арнайы электр дүкендерінен, тұрмыстық химия дүкендерінен, азық-түлік дүкендерінен және ас үй салондарынан сатып алуға болады.
- Үрлеме шкаф спрейлері мен дақ кетіргіштер сияқты қатты химиялық жуғыш заттарды пайдаланудан аулақ болыңыз.
- Қайнату тақтасын тазалау үшін бу тазалағышты қолданбаңыз.



Назар аударыңыз! Құралы тазалауға беті суымай шыныкерамикалықт бұреты спу,ымағандкіыркістуагне, күйбіпо лқмалауы дқыаупі бар.

### ӘДЕТТЕГІ ЛАСТАУШЫ ЗАТТАРДЫ ТАЗARTU ӘДІСТЕРІ

Ластану түрі	Қалай тазалау керек	Маңызды ескертулер
Пісіру бетінің күнделікті ластануы: - Саусақ іздері, - тамақ пен сусыннан қалған дақтар, құрамында қант жоқ.	<ol style="list-style-type: none"><li>1. Пештің қуатын өшіріңіз.</li><li>2. Қайнату бетін тазартқышты беті әлі жылы болғанша жағыңыз (бірақ ыстық емес!)</li><li>3. Щайыңыз және таза шүберекпен немесе қағаз сүлгімен құрғатыңыз.</li><li>4. Пештің қуатын қайта қосыңыз.</li></ol>	Қуат өшірілген кезде қалдық жылу индикаторы жұмыс істемейді және қыздырғыш ыстық болуы мүмкін! Дөрекі шүберектер, губкалар және абразивті тазартқыштар әйнекті сызып тастауы мүмкін. Тазалағыш немесе жуғыш зат дұрыс екенін білу үшін әрқашан жапсырманы оқып шығыңыз. Дақтарды болдырмау үшін тазалау құралдарының қалдықтарын ешқашан қалдырмаңыз.

# КҮТІМ ЖӘНЕ ҚЫЗМЕТ КӨРСЕТУ

Ластану түрі	Қалай тазалау керек	Маңызды ескертулер
Тасып кеткен тамақ, балқытылған материалдар, қантты ыстық сусындардың төгілуі.	<p>Оларды металл шпательмен немесе шыны керамикалық қырғышпен дереу алып тастаңыз. Ыстық оттықтардан сақ болыңыз.</p> <ol style="list-style-type: none"> <li>1. Қабырғадағы плитаның қуатын өшіріңіз.</li> <li>2. Қалақшаны немесе қырғышты 30° бұрышта ұстап тұрып, панельдің алдын ала қыздырылған бөлігінен кірді кетіріңіз.</li> <li>3. Ластануды ыдыс жуғыш шүберекпен немесе қағаз сүлгімен тазалаңыз.</li> <li>4. жоғарыдағы «Пісіру бетінің күнделікті ластануы» тармағынан 2-4 қадамдарды орындаңыз.</li> </ol>	<p>Мұндай дақтарды мүмкіндігінше тезірек кетіріңіз. Егер сіз оларды шыныда салқындатуға қалдырсаңыз, болашақта оларды алып тастау өте қиын болады, тіпті шыны бетіне зақым келуі мүмкін. Кесу қаупі! Қырғыштың қорғаныс қақпағын алып тастаған кезде оның өткір жүзі қол жетімді болады. Қырғышты өте сақтықпен қолданыңыз әрқашан балалардың қолы жетпейтін жерде сақтаңыз.</p>
Сенсорлық басқару тақтасындағы сұйықтық.	<ol style="list-style-type: none"> <li>1. Пештің қуатын өшіріңіз.</li> <li>2. Төгілген сұйықтықты сүртіңіз</li> <li>3. Сенсорлық аймақты таза, дымқыл жөкемен немесе шүберекпен сүртіңіз.</li> <li>4. Аймақты қағаз сүлгімен құрғатыңыз.</li> <li>5. Пештің қуатын қайта қосыңыз.</li> </ol>	<ul style="list-style-type: none"> <li>• Сұйықтық сенсорлық тақтаға тиген кезде құрылғы дыбыстық сигнал береді және өшеді. Бұл жағдайда сенсорлық басқару элементтері сұйықтық қалған кезде жанасуға жауап беруді тоқтатады.</li> <li>• Қайнату бетін қайта қоспас бұрын, сенсорлық басқару аймағын құрғатыңыз.</li> </ul>

Өндірушінің нұсқауларын орындаңыз. Өндіруші қатты химиялық және абразивті қосылыстарды қолданудан туындаған зақым үшін жауап бермейді.

## Келесі жағдайлар кепілдікке кірмейді:

- Дұрыс пайдаланбау, сақтау немесе техникалық қызмет көрсетуден туындаған зақым.
- Рұқсатсыз бөлшектеу немесе жөндеуден туындаған зақым.
- Шыны керамикалық плитаны коммерциялық мақсаттарда пайдалану.

# КҮТІМ ЖӘНЕ ҚЫЗМЕТ КӨРСЕТУ

## АҚАУЛЫҚТАРДЫ ШЕШУ

Ақаулық туындаған жағдайда, сервистік қызметке хабарласпас бұрын, оның қандай да бір қате әрекеттермен байланысты екенін тексеріңіз. Көбінесе құрылғының техникалық ақауларын өзіңіз оңай жоюға боладыол үшін әдеттегі ақаулар кестесін қараңыз.

Ақаулық	Себебі және жою әдісі
Құрылғы жұмыс істемейді.	<b>Сақтандырғыш ақаулы.</b> Өнімділікті тексеріңіз сақтандырғыш немесе қорғаныс құрылғысы. <b>Электр энергиясын берудегі үзіліс.</b> Электрмен жабдықтаудың қайта басталуын күтіңіз.
Басқару тақтасы жұмыс істемейді.	<b>Басқару батырмаларын құлыптау қосылған.</b> Жолақтың құлпын ашыңыз.
Сенсорлық батырмалар жанасуға жауап бермейді.	<b>Басқару элементтерінде жұқа су үлдірі болуы мүмкін немесе сіз оның жастықшасымен емес, саусақ ұшымен басқару элементтерін түртесіз.</b> Сенсорлық басқару аймағының құрғақ екеніне көз жеткізіңіз. Саусақ жастықшасының басқару элементтерін түртіңіз.
Шыны керамикалық панельде сызаттардың пайда болуы.	<b>Шеттері дөрекі ыдыс.</b> Тегіс және біркелкі түбі бар ыдыстарды қолданыңыз. <b>Беткі күтімге арналмаған өнімдер. Абразивті губкалар немесе тазалағыш заттар қолданылады.</b>

## ҚАТЕ КОДТАРЫ

Ақаулық туындаған кезде керамикалық плита автоматты түрде қорғалған жұмыс режиміне ауысады және тиісті қате кодтарын көрсетеді.

Коды	Мағынасы	Себебі және жою әдісі
<b>E1</b>	Термопара тізбегінің қысқа тұйықталуы / ашылуы.	Құрылғының электрондық компоненттерінің дұрыс жұмыс істемеуі.
<b>E2</b>	Құрылғының қызып кетуі.	Алдымен термопараны ауыстырып, құрылғының жұмысын тексеріңіз. Егер ақаулық жойылмаса, дисплей тақтасын ауыстырыңыз.
<b>H</b>	Кідірту немесе өшіру режимінде "H« шамы пайда болған кезде, бұл оттықтың температурасы тым жоғары екенін білдіреді. Бұл көрсеткіш ақау емес.	Құрылғы салқындағаннан кейін таңба автоматты түрде жоғалады.

# КҮТІМ ЖӘНЕ ҚЫЗМЕТ КӨРСЕТУ

## ТАСЫМАЛДАУ

- Құрылғыны құрғақ, тікелей күн сәулесінен, төмен және жоғары температурадан қорғалған, салыстырмалы ылғалдылығы 80%-дан аспайтын және материалға кері әсер етуі мүмкін қышқылды немесе басқа булардан тазартылған жерде сақтаңыз.
- Түпнұсқа қаптамасын сақтаңыз; ол әрі қарай тасымалдау үшін қажет болуы мүмкін. Өнімді қаптамадағы тасымалдау нұсқауларын сақтай отырып, түпнұсқа қаптамасында тасымалдаңыз. Тек тік күйде, жауын-шашыннан, механикалық зақымданудан және судан қорғалған күйде тасымалдаңыз.
- Түпнұсқа қаптама болмаса:
  - Құрылғыны сыртқы соққылардан және судан қорғау шараларын қолданыңыз.
  - Оған ауыр заттар қоймаңыз.
  - Тасымалдау кезінде құрылғыны тік күйде тасымалдаңыз.

## КӘДЕГЕ ЖАРАТУ

Қаптама экологиялық таза материалдардан жасалған, оларды қоршаған ортаға зиян келтірместен қайта өңдеуге, қалдықтарды сақтауға арналған арнайы полигондарда сақтауға және кәдеге жаратуға болады.

Қаптама материалдары сәйкес түрде таңбаланған. Бұйым немесе оның қаптамасындағы таңба оның тұрмыстық қалдықтар ретінде кәдеге жаратылмайтынын көрсетеді. Бұйымды кәдеге жарату үшін электрондық және электр жабдықтарын қабылдаудың тиісті пунктіне тапсыру керек.

Бұйымды кәдеге жарату ережелерін сақтай отырып, сіз қоршаған ортаға және адамдардың денсаулығына зиян келтірмеуге көмектесесіз, бұл мұндай қалдықтарды дұрыс пайдаланбау салдарынан болуы мүмкін. Бұйымды кәдеге жарату туралы толығырақ ақпарат алу үшін жергілікті билік органдарына, қалдықтарды шығару және кәдеге жарату қызметіне немесе өнімді сатып алған дүкенге хабарласыңыз.



# УХОД И ОБСЛУЖИВАНИЕ / КҮТІМ ЖӘНЕ ҚЫЗМЕТ КӨРСЕТУ

## СЕРВИСНОЕ ОБСЛУЖИВАНИЕ ПОСЛЕ ПРОДАЖИ САТУДАН КЕЙІНГІ ҚЫЗМЕТ КӨРСЕТУ

### **Просим вас придерживаться следующих мер:**

1. При покупке товара требуйте, чтобы продавец поставил свою отметку в гарантийном талоне.
2. Используйте изделие в соответствии с инструкцией по эксплуатации.
3. Если у Вас возникнут вопросы по изделию, Вы можете обратиться в сервисные центры по адресам, указанным в гарантийном талоне.
4. По окончании сервисных работ, не забудьте потребовать у сервисного специалиста отметку в гарантийном талоне.
5. Официальный срок службы изделия составляет 10 лет. Учитывая надежность и высокое качество, фактический срок службы может быть существенно выше официального.
6. Гарантийный срок изделия указан в гарантийном талоне, который вложен в комплект вместе с инструкцией по эксплуатации.

### **Келесі шараларды сақтауыңызды сұраймыз:**

1. Өнімді сатып алған кезде сатушыдан кепілдік картасын белгілеуді сұраңыз.
2. Өнімді пайдалану нұсқауларына сәйкес пайдаланыңыз.
3. Егер сізде өнім туралы сұрақтар туындаса, кепілдік картасында көрсетілген мекенжайлар бойынша қызмет көрсету орталықтарына хабарласа аласыз.
4. Қызмет көрсету аяқталғаннан кейін қызмет көрсету маманынан кепілдік картасын белгілеуді сұраңыз.
5. Өнімнің ресми қызмет ету мерзімі - 10 жыл. Сенімділігі мен жоғары сапасын ескере отырып, нақты қызмет ету мерзімі ресми қызмет ету мерзімінен айтарлықтай ұзағырақ болуы мүмкін.
6. Өнімнің кепілдік мерзімі пайдалану нұсқауларымен бірге келетін кепілдік картасында көрсетілген.

Соответствует требованиям / Келесі талаптарға сай келеді:

- ТР ТС 004/2011 «О безопасности низковольтного оборудования» / Кеден Одағының техникалық регламенті «Төменгі вольтты жабдықтардың қауіпсіздігі туралы»;
- ТР ТС 020/2011 «Электромагнитная совместимость технических средств» / Техникалық құралдардың электромагниттік үйлесімділігі;
- ТР ЕАЭС 037/2016 «Об ограничении применения опасных веществ в изделиях электротехники и радиоэлектроники» / Электр техникалық және радиоэлектронды бұйымдарындағы қауіпті заттарды қолдануды шектеу туралы.

**Срок службы / Тауардың қызмет ету мерзімі - 10 лет/жыл.**

**Гарантийный срок / Кепілдік мерзімі - 24 месяца/ай.**



По всем вопросам технического обслуживания, приобретения аксессуаров, а также по вопросам, связанным с региональным сервисным обслуживанием техники MAUNFELD просим вас обращаться в ближайшую авторизованную сервисную службу.

Наши специалисты помогут вам в кратчайшие сроки. Список сервисных центров смотрите на сайте: [www.maunfeld.ru](http://www.maunfeld.ru)

MAUNFELD жабдығыңызға техникалық қызмет көрсету, керек-жарақтарды сатып алу немесе аймақтық қызмет көрсету бойынша барлық сұрақтар бойынша жақын маңдағы уәкілетті қызмет көрсету орталығына хабарласыңыз. Біздің мамандар сізге мүмкіндігінше тезірек көмектеседі. Қызмет көрсету орталықтарының тізімі біздің веб-сайтта қолжетімді:

[www.maunfeld.ru](http://www.maunfeld.ru) / [maunfeld.kz](http://maunfeld.kz)

**МЕНЯЕМ  
ЖИЗНЬ  
ВОКРУГ**



Больше информации на сайте

Производитель оставляет за собой право без предварительного уведомления покупателя вносить изменения в конструкцию и комплектацию изделия, а также в инструкцию по эксплуатации.

Өндіруші сатып алушыға алдын ала ескертусіз өнімнің дизайны мен конфигурациясына, сондай-ақ пайдалану нұсқауларына өзгерістер енгізу құқығын өзінде қалдырады.



**MAUNFELD**