



MAUNFELD

ТЕХНИКА НОВОГО ВРЕМЕНИ

RU

ПОДРОБНАЯ ИНСТРУКЦИЯ

ПО ЭКСПЛУАТАЦИИ

ТЕЛЕВИЗОРА ЦВЕТНОГО ИЗОБРАЖЕНИЯ, тип: MQT

MQT65UST03



Ver.01

www.maunfeld.ru

БЛАГОДАРИМ ВАС

за доверие и поздравляем с приобретением нового изделия.

Для более удобного и простого использования изделия, мы подготовили подробную инструкцию по эксплуатации. Она поможет вам быстрее познакомиться с новым изделием.

Данное руководство содержит важную информацию по безопасной установке, использованию вашего изделия и уходу за ним, а также необходимые предупреждения, которые позволят вам извлечь максимальную пользу из изделия.

Храните данное руководство в надежном и удобном месте с тем, чтобы пользоваться им при необходимости.

Инструкцию по эксплуатации Вы также можете найти на нашем сайте:

www.maunfeld.ru

СОДЕРЖАНИЕ

стр.3	ОБЩИЕ МЕРЫ БЕЗОПАСНОСТИ
стр.6	СПЕЦИАЛЬНЫЕ МЕРЫ БЕЗОПАСНОСТИ
стр.7	РАСШИФРОВКА АББРЕВИАТУР
стр.6	ТЕХНИЧЕСКИЕ ХАРАКТЕРИСТИКИ
стр.12	КОМПЛЕКТНОСТЬ
стр.12	УСТАНОВКА И ПОДКЛЮЧЕНИЕ
стр.14	НАСТЕННЫЙ МОНТАЖ
стр.14	ПОДКЛЮЧЕНИЕ АНТЕННЫ
стр.15	НАЗНАЧЕНИЕ РАЗЪЕМОВ
стр.17	УПРАВЛЕНИЕ ТЕЛЕВИЗОРОМ
стр.19	ПЕРВОЕ ВКЛЮЧЕНИЕ
стр.20	ДОМАШНИЙ ЭКРАН
стр.23	АССИСТЕНТ САЛЮТ
стр.24	НАСТРОЙКА КАНАЛОВ
стр.25	ПРИЛОЖЕНИЯ, ИГРЫ, МУЗЫКА
стр.27	УМНЫЙ ДОМ
стр.29	НАСТРОЙКИ
стр.36	УХОД ЗА ЖК-ПАНЕЛЬЮ
стр.37	УСТРАНЕНИЕ НЕИСПРАВНОСТЕЙ
стр.39	ГАРАНТИЯ КАЧЕСТВА
стр.41	ТЕХНИЧЕСКОЕ ОБСЛУЖИВАНИЕ
стр.42	ТРАНСПОРТИРОВКА И УТИЛИЗАЦИЯ
стр.43	СЕРВИСНОЕ ОБСЛУЖИВАНИЕ
стр.44	ИНФОРМАЦИЯ ОТ ПРОИЗВОДИТЕЛЯ

МЕРЫ БЕЗОПАСНОСТИ

ОПИСАНИЕ ПРИБОРА

УСТАНОВКА ПРИБОРА

ЭКСПЛУАТАЦИЯ ПРИБОРА

УХОД И ОБСЛУЖИВАНИЕ

ИНФОРМАЦИЯ ОТ ПРОИЗВОДИТЕЛЯ

МЕРЫ БЕЗОПАСНОСТИ

Внимательно ознакомьтесь с инструкцией по эксплуатации и сохраните ее для дальнейшего использования!

Данный прибор был протестирован и сертифицирован в соответствии со всеми действующими стандартами по электрической части и стандартами безопасности.

ОБЩИЕ МЕРЫ БЕЗОПАСНОСТИ

- Перед началом эксплуатации проверьте прибор на отсутствие механических повреждений, нарушения упаковки, соответствие комплекта поставки.
- Убедитесь в правильности заполнения сопроводительной документации и гарантийного талона.
- Обратите внимание, что данное руководство по эксплуатации, гарантийный талон и кассовый чек о приобретении изделия необходимо сохранять до конца гарантийного срока.
- Телевизор должен эксплуатироваться в закрытых помещениях с искусственно регулируемым климатическими условиями. Запрещается эксплуатировать прибор в местах с повышенной влажностью.
- Необходимо исключить попадание прямых солнечных лучей на прибор, не размещать в непосредственной близости от телевизора отопительные приборы, источники электромагнитных помех и источники инфракрасного излучения.

Данные знаки на корпусе телевизора означают:

ВНИМАНИЕ! ОПАСНОЕ НАПРЯЖЕНИЕ!



МЕРЫ БЕЗОПАСНОСТИ

- Не вносите модификации в телевизор самостоятельно, так как существует опасность поражения электрическим током при контакте с внутренними деталями устройства, находящимися под напряжением. Внутри нет деталей, рассчитанных на обслуживание пользователем.
- Телевизор следует подключать к сети электропитания переменного тока напряжением 220-240 В~, 50/60 Гц. При подключении телевизора полностью вставляйте штепсельную вилку в сетевую розетку.
- В целях соблюдения правил безопасности не оставляйте телевизор в режиме ожидания, если Вы покидаете помещение на продолжительное время. Для полного выключения телевизора необходимо вынуть сетевую вилку из розетки.
- При приближении грозы необходимо выключить телевизор, вынуть сетевую вилку из розетки и отключить антенну (при наличии).
- Если Вы используете индивидуальную наружную антенну, она должна быть надежно заземлена.
- Не допускайте попадания жидкости на пульт дистанционного управления (пульт ДУ) и не кладите на него влажные предметы. Не подвергайте пульт ДУ чрезмерному нагреву от источников тепла, прямых солнечных лучей. Не оставляйте пульт ДУ в местах с высокой влажностью.

МЕРЫ БЕЗОПАСНОСТИ

- При эксплуатации прибора необходимо соблюдать следующие правила пожарной безопасности:
 - не устанавливайте телевизор в непосредственной близости от легковоспламеняющихся и распространяющих огонь предметов, а также вблизи отопительных приборов, так как это нарушает тепловой режим телевизора. Не закрывайте вентиляционные отверстия в корпусе прибора.
 - телевизор должен быть расположен в помещении с хорошей вентиляцией.
 - не допускайте попадания жидкости внутрь телевизора или на его поверхность.
 - не оставляйте включенный телевизор без присмотра.
 - если телевизор поврежден или неисправен (отсутствует изображение, посторонние звуки и т.п.), при появлении запаха или дыма немедленно отключите телевизор от электросети и обратитесь в сервисный центр.
- Экран ЖК-панели чувствителен как к электрическим, так и к физическим воздействиям.
- Для увеличения срока службы ЖК-панели рекомендуется не оставлять телевизор работающим на длительное время.
- После транспортирования телевизора в зимних условиях или после длительного хранения в холодном помещении его можно включать в сеть электропитания не раньше, чем через 4 часа пребывания при комнатной температуре в распакованном виде.

МЕРЫ БЕЗОПАСНОСТИ

СПЕЦИАЛЬНЫЕ МЕРЫ БЕЗОПАСНОСТИ

(В ОТНОШЕНИИ ДЕТЕЙ И ЛЮДЕЙ С ОГРАНИЧЕННЫМИ ВОЗМОЖНОСТЯМИ)

Внимание!



Не разрешайте маленьким детям играть с упаковочными материалами (полиэтиленовой плёнкой, коробками, пенопластовыми вкладышами и пр.), так как это может представлять для них серьёзную опасность!

- Не допускается использование этого устройства детьми старше 8 лет, лицами с ограниченными физическими, сенсорными и умственными возможностями, а также лицами с недостатком опыта и знаний, если они не находятся под присмотром, и им не были разъяснены способы безопасного обращения с устройством и опасности с ним связанные.
- Обслуживание и уход за прибором могут выполняться детьми только под непосредственным наблюдением взрослых.
- Во время работы устройства дети, не достигшие 8 лет, должны находиться на безопасном расстоянии от прибора и его сетевого шнура.

ЭКОЛОГИЧЕСКОЕ ПРЕДУПРЕЖДЕНИЕ

После распаковки изделия, пожалуйста, выбрасывайте упаковочный материал, принимая во внимание условия безопасности и охраны окружающей среды.

Для переработки ненужного упаковочного материала, выбрасывайте его в специально предусмотренные мусороприёмники в зависимости от характера мусора (фольга, картон, пенопласт и т.д.).

Прежде чем выбросить в мусор какое-либо электрическое изделие, отрежьте его кабель, чтобы предотвратить использование этого изделия другими.



Производитель не несёт ответственности за повреждения, вызванные пренебрежением требованиями безопасности, несоблюдением правил эксплуатации изделия или некорректной настройкой органов управления.

ОПИСАНИЕ ПРИБОРА

РАСШИФРОВКА АББРЕВИАТУРЫ

03 – ТИП ДИЗАЙНА

T – ОПЕРАЦИОННАЯ СИСТЕМА
САЛЮТ-TV

S – SMART – «СМАРТ» ТВ

H/F/U – HD/FULL HD/
ULTRA HD – РАЗРЕШЕНИЕ

MQT65UST03

50/55/65/75 – ДИАГОНАЛЬ ЭКРАНА

T – TV – ТЕЛЕВИЗОР

Q – QLED – ЖИДКОКРИСТАЛЛИЧЕСКИЙ

M – MAUNFELD

ОПИСАНИЕ ПРИБОРА

ТЕХНИЧЕСКИЕ ХАРАКТЕРИСТИКИ

Телевизор предназначен для приема радиосигналов и воспроизведения изображения и звукового сопровождения телевизионных передач по стандартам вещания МОРТ (DK) и МККР (BG, I) систем цветного телевидения SECAM, PAL, цифрового вещания по стандартам DVB-C, DVB-T, DVB-T2, спутникового вещания стандарта DVB-S2. Телевизор может использоваться для воспроизведения изображения от компьютера через разъем HDMI, а также для приема и воспроизведения звука цифрового радиовещания.

МОДЕЛЬ	MQT65UST03
НАПРЯЖЕНИЕ ПИТАНИЯ	220-240 В~, 50/60 Гц
КЛАСС ЭНЕРГОЭФФЕКТИВНОСТИ	A
ПОТРЕБЛЯЕМАЯ МОЩНОСТЬ В РЕЖИМЕ ОЖИДАНИЯ, Вт	0,5
ПОТРЕБЛЯЕМАЯ МОЩНОСТЬ В ВЫКЛЮЧЕННОМ РЕЖИМЕ, Вт	0
ПОТРЕБЛЯЕМАЯ МОЩНОСТЬ В РАБОЧЕМ РЕЖИМЕ, Вт	150
ГОДОВОЕ ЭНЕРГОПОТРЕБЛЕНИЕ, кВт*ч/год	219
УДЕЛЬНАЯ МОЩНОСТЬ РАБОЧЕГО РЕЖИМА Вт/см ²	0,013
ВХОД АНТЕННЫ	75 Ом, коаксиальный
ПРИНИМАЕМЫЕ СТАНДАРТЫ ИЗОБРАЖЕНИЯ И ЗВУКА	DTV: DVB-T/T2/C/S2 ATV: PAL, SECAM / BG, DK, I`

*Энергопотребление в кВт*ч/год приведено из расчета работы телевизора 4 часа в сутки в течение 365 дней. Фактическое энергопотребление зависит от практической эксплуатации изделия.

ОПИСАНИЕ ПРИБОРА

ТЕХНИЧЕСКИЕ ХАРАКТЕРИСТИКИ

МОДЕЛЬ	MQT65UST03
ПАРАМЕТРЫ ЖК-ПАНЕЛИ -соотношение сторон -диагональ экрана, см(дюймы) -видимая область экрана, мм -разрешение пикселей -угол обзора в горизонтальной/вертикальной плоскости, град. -яркость, кд/м ²	16:9 165 (65``) 1428 x 804 3840 x 2160 178/178 300
МАКСИМАЛЬНАЯ ВЫХОДНАЯ МОЩНОСТЬ КАНАЛА ЗВУКОВОГО СОПРОВОЖДЕНИЯ, Вт	2x10
ГАБАРИТНЫЕ РАЗМЕРЫ стандартные (со стойкой), ШxГxВ, мм	1445 x 94 x 832 (1445 x 294 x 893)
ВЕС НЕТТО, кг	15,8
РЕКОМЕНДУЕМЫЕ УСЛОВИЯ ЭКСПЛУАТАЦИИ - температура воздуха - относительная влажность - атмосферное давление	от +10 до +35°C не более 80% (при t=25°C) от 86 до 106 кПа (от 650 до 800 мм рт. ст.)

Телевизоры по условиям безопасности в эксплуатации соответствуют требованиям защиты класса II по ГОСТ IEC 60065-2013

Приведенные технические характеристики являются справочными и не могут служить основанием для претензий. Технические характеристики могут отличаться от приведенных вследствие модификации изделия или его отдельных компонентов.

Примечание: драгоценные металлы в изделии отсутствуют.

ДОПОЛНИТЕЛЬНЫЕ ПАРАМЕТРЫ И ХАРАКТЕРИСТИКИ

- Операционная система «САЛЮТ ТВ».
- Внутренняя память 8 Гб.
Оперативная память: 1,5 Гб.
- Установлен модуль Bluetooth 5,0.
- Встроенный WI-FI: IEEE 802.11b/g/n,2T2R,2,4G+5G.
- Управление различными функциями телевизора с помощью пульта дистанционного управления.
- Система меню обеспечивает удобное управление всеми функциями телевизора.
- Подключение различных внешних устройств (видеомагнитофон, видеоприставка, проигрыватель DVD дисков, компьютер, внешние устройства с флэш-памятью) посредством имеющихся разъемов.
- Прием программ аналогового телевидения в диапазоне: 47,25 – 867,25 МГц.
- Прием программ цифрового наземного/кабельного телевидения стандартов DVB-T/DVB-T2/DVB-C.
VHF (42–230 МГц), UHF (474-862 МГц)
- Прием программ спутникового телевидения стандартов DVB-S/S2: (900 МГц – 2200 МГц).
- Воспроизведение файлов мультимедиа различных форматов.
Видео: MPEG-2 MP@ML, MPEG-2 MP@HL, H.264, H.265,AVS.
Аудио: MPEG1/2 Layer3, AAC, EAC3.

ОПИСАНИЕ ПРИБОРА

ДОПОЛНИТЕЛЬНЫЕ ПАРАМЕТРЫ И ХАРАКТЕРИСТИКИ

- Эффективная схема электропитания телевизора не требует дополнительных внешних устройств стабилизации при изменениях напряжения питания в пределах от 220 до 240 В~.
- Подключение к локальной сети или сети интернет с помощью проводного или беспроводного подключения.
- Возможность воспроизведение онлайн радио, музыки и фильмов из сети Интернет.
- Установка и запуск приложений.

УСТАНОВКА ПРИБОРА

КОМПЛЕКТНОСТЬ

В комплект поставки телевизора входят:

- Пульт ДУ;
- Элементы питания для пульта ДУ;
- Подставка для размещения прибора на горизонтальной поверхности;
- Винты для крепления подставки к корпусу прибора (2 шт.);
- Инструкция по эксплуатации;
- Гарантийный талон.

УСТАНОВКА И ПОДКЛЮЧЕНИЕ

1. Откройте упаковку, удалите вкладыши-амортизаторы.
2. Достаньте телевизор и подставку из упаковки.

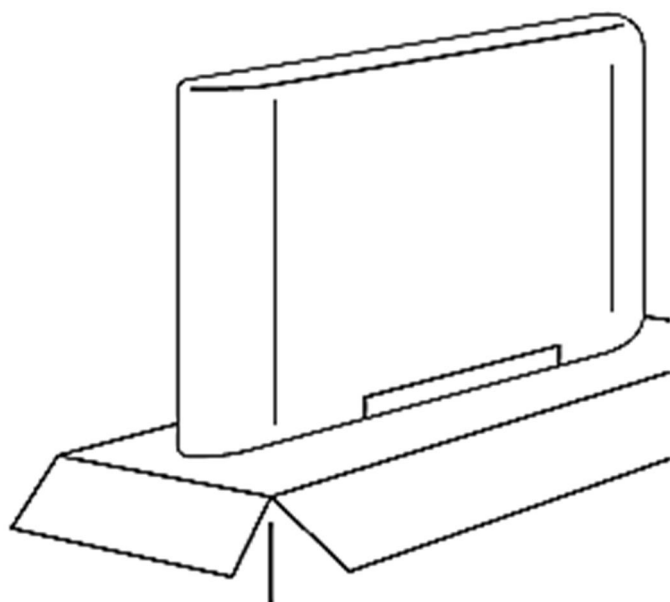
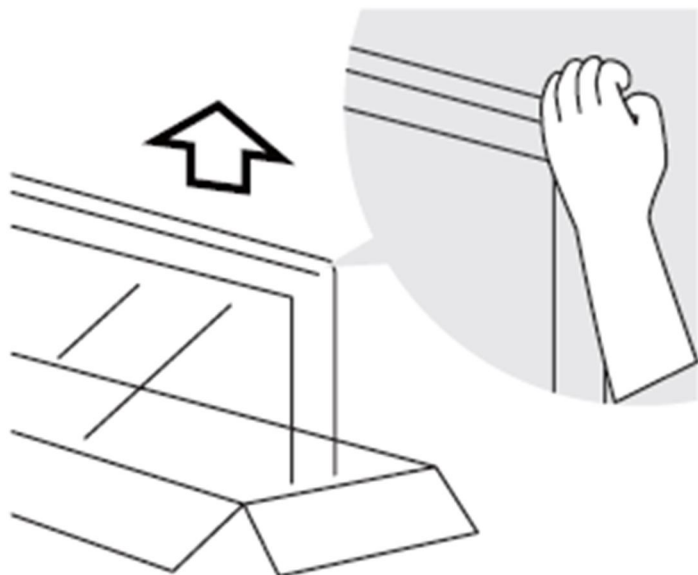

УСТАНОВКА ПРИБОРА

УСТАНОВКА И ПОДКЛЮЧЕНИЕ

3. Чтобы прикрепить подставку к телевизору Вам понадобится крестовая отвертка. Во время сборки убедитесь, что телевизор размещен на мягкой поверхности экраном вниз, чтобы избежать повреждения экрана.

Подсоедините левую и правую опоры к телевизору, закрепите винтами.

4. Установите телевизор на устойчивую горизонтальную поверхность таким образом, чтобы кнопка включения/выключения была доступна. Подсоедините шнур питания к розетке.

Для обеспечения вентиляции оставьте вокруг телевизора зазор не менее 10 см. Не размещайте на поверхности телевизора посторонние предметы.

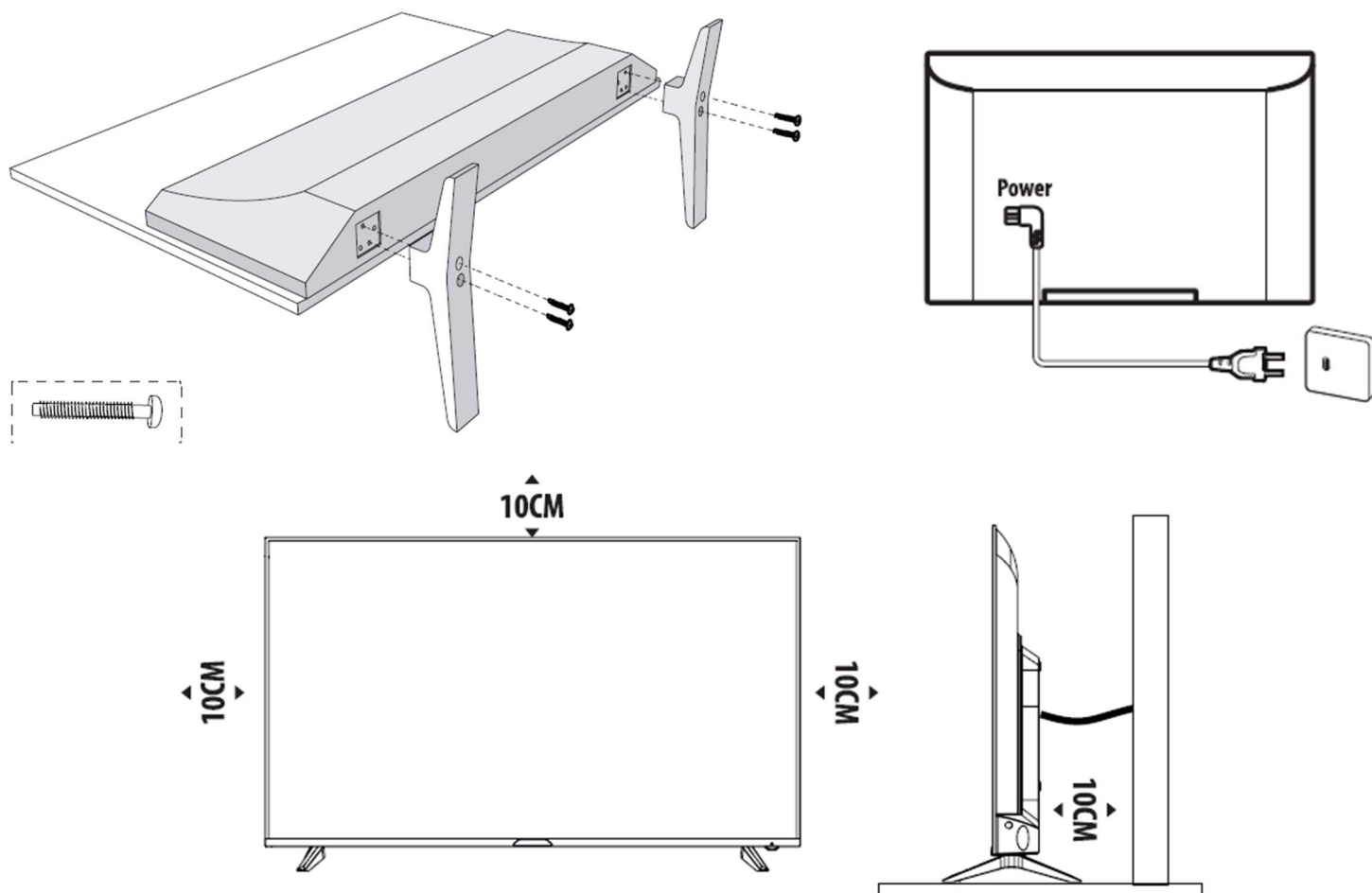

УСТАНОВКА ПРИБОРА

НАСТЕННЫЙ МОНТАЖ

Кронштейны для настенного монтажа не входят в комплект поставки. При монтаже телевизора на стену следуйте указаниям, содержащимся в документации, поставляемой с настенным креплением/кронштейном. Настенный монтаж должен выполнять квалифицированный специалист.

Комплект для настенного монтажа должен соответствовать стандарту VESA. Резьба винтов должна входить в настенное крепление и в заднюю часть корпуса телевизора. Размер винтов для крепления может различаться в зависимости от модели настенного кронштейна.

ДИАГОНАЛЬ	65"
Размеры крепления/кронштейна (мм)	500x200



Важно! Настенное крепление должно выдерживать массу в 5 раз превышающую массу телевизора.

ПОДКЛЮЧЕНИЕ АНТЕННЫ

Подключение антенны необходимо осуществлять предварительно отключив телевизор от электросети.

Подключите штекер антенны в гнездо на задней стенке прибора.

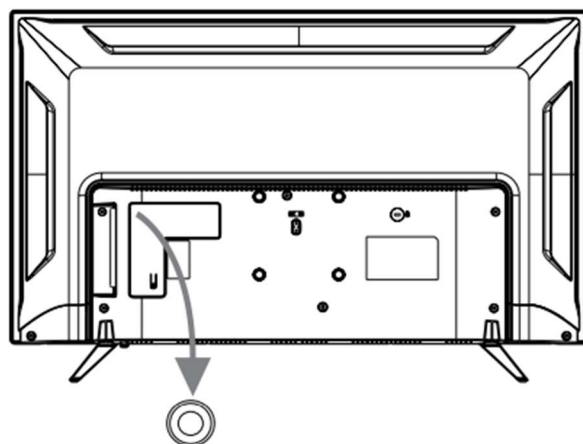

ЭКСПЛУАТАЦИЯ ПРИБОРА

НАЗНАЧЕНИЕ РАЗЪЕМОВ

AV IN. Разъем для подключения сигнала от внешних устройств.

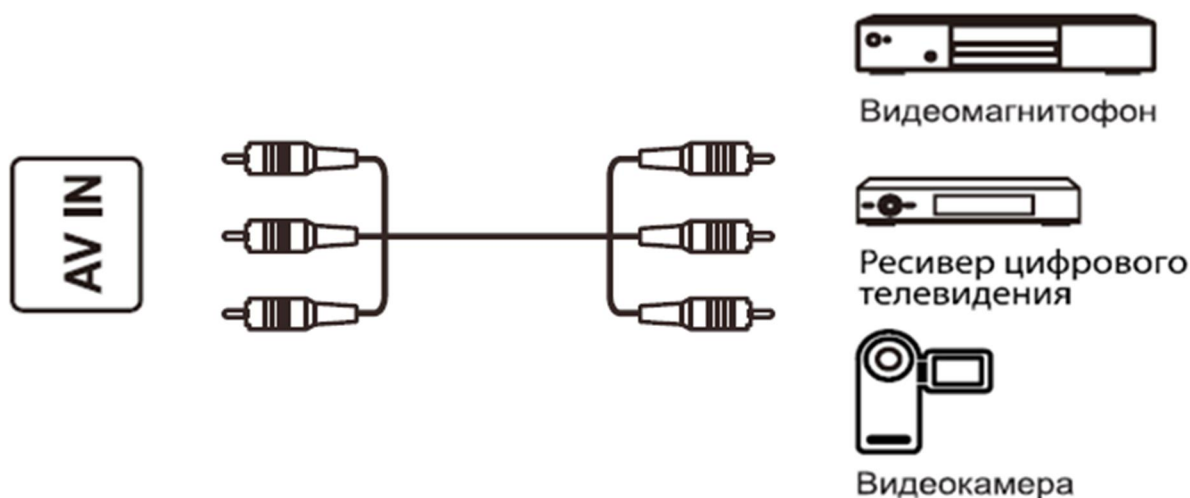

ANTENNA IN. Подключение кабеля для принятия ATV или DTV сигнала или сигнала спутниковой антенны.

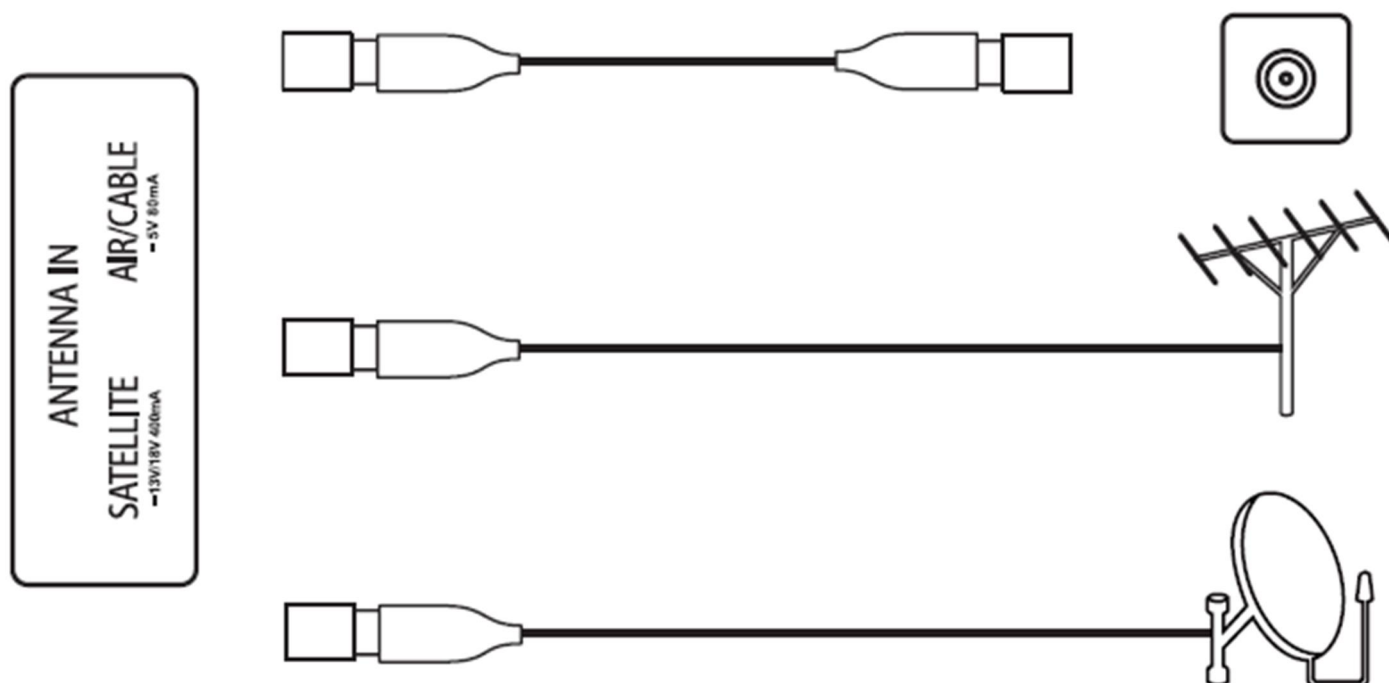

Изображения даны для справки. Некоторые разъемы на Вашей модели телевизора могут отличаться от приведенных в инструкции или отсутствовать в зависимости от региона или модели.

ЭКСПЛУАТАЦИЯ ПРИБОРА

НАЗНАЧЕНИЕ РАЗЪЕМОВ

LAN. Для подключения к внутренней сети или сети интернет.

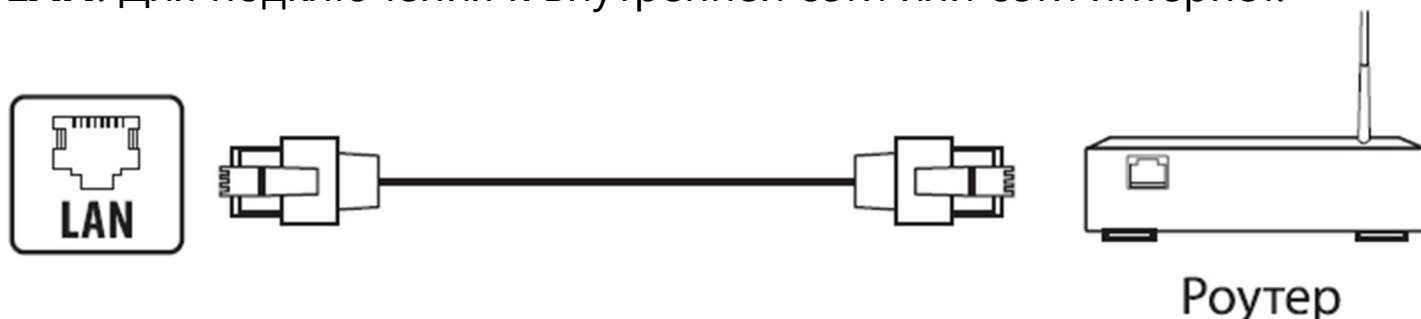

HDMI. Цифровой интерфейс для передачи несжатого видеоизображения и сигналов звукового сопровождения от внешнего устройства к телевизору.

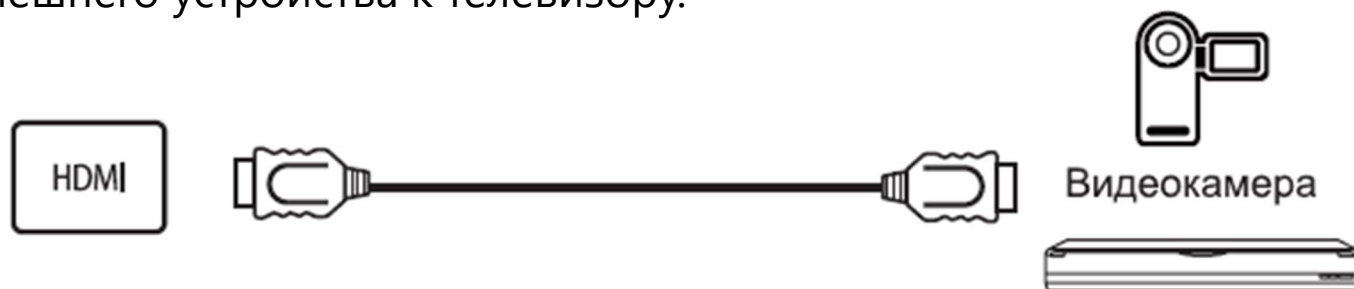

COMMON INTERFACE. Разъем для подключения модуля условного доступа.

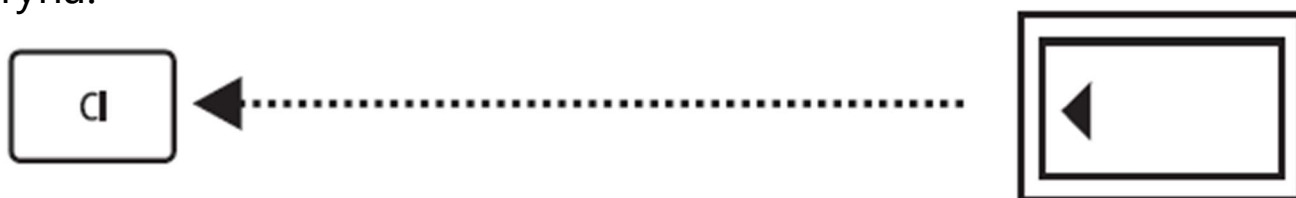

USB. Разъем типа USB для подключения внешних устройств.

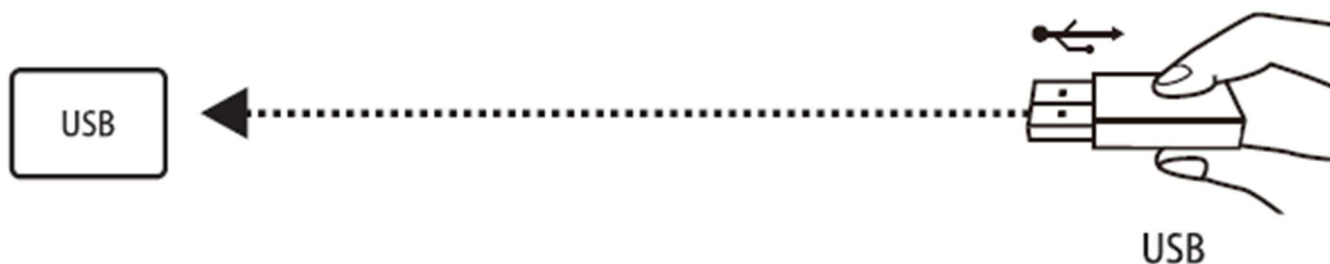

Изображения даны для справки. Некоторые разъемы на Вашей модели телевизора могут отличаться от приведенных в инструкции или отсутствовать в зависимости от региона или модели.

ЭКСПЛУАТАЦИЯ ПРИБОРА

УПРАВЛЕНИЕ ТЕЛЕВИЗОРОМ

Управление телевизором осуществляется как кнопками на панели управления, так и пультом дистанционного управления (далее – ПДУ).

Пульт дистанционного управления

- Используйте ПДУ на расстоянии не более 5 м от телевизора.
- Убедитесь в отсутствии препятствий между телевизором и ПДУ.
- Не подвергайте ПДУ ударам и воздействию жидкостей.
- На работу ПДУ может влиять яркий свет.



Вид пульта на рисунке представлен условно. Расположение кнопок изображено схематически и может отличаться в зависимости от модели.

Установка батареек

1. Снимите крышку отделения для батареек на задней панели ПДУ.
 2. Установите 2 щелочные батарейки (типа AAA, LR03). Соблюдайте полярность установки батареек (значки (+) и (-)) внутри отсека.
 3. Сдвиньте крышку батарейного отсека.
- Неправильное использование батарей питания (перезаряжаемых батарей, вместе батарей различных типов, а также старых и новых) может вызвать утечку электролита и вследствие этого коррозию ПДУ. При утечке электролита тщательно протрите тканью отделение для батарей и замените батареи питания.
 - Извлекайте батареи, если не предполагается использовать ПДУ длительное время. Также извлекайте разряженные батареи.



Батареи (отсеки для батарей или установленные батареи) не должны подвергаться чрезмерному нагреву от солнечного света, огня или подобных источников.

При утилизации негодных батарей соблюдайте требования по охране окружающей среды, принятые в вашей стране. Использованные батареи не должны выбрасываться вместе с бытовыми отходами. Сдавайте их в специальные контейнеры. У вас есть возможность подключить пульт к телевизору через Bluetooth. Это необходимо для взаимодействия с виртуальными ассистентами.

Чтобы избежать помех, в стандарте Bluetooth предусмотрено сложное скачкообразное изменение частоты. Наличие поблизости устройств, которые излучают радиоволны в диапазоне 2,4 ГГц (Wi-Fi, микроволновые печи и другие устройства), могут вызвать проблемы связи. В таких случаях Bluetooth-соединение часто работает с задержками.

ЭКСПЛУАТАЦИЯ ПРИБОРА

ПЕРВОЕ ВКЛЮЧЕНИЕ ТЕЛЕВИЗОРА



activation.sber.ru

У меня iPhone

1. Подключите телевизор к розетке.
2. На сайте activation.sber.ru выберите Салют ТВ и авторизуйтесь.
3. Следуйте инструкциям для ручной настройки устройства и получите код активации.
4. Введите код активации в поле на сайте activation.sber.ru



sberdevices.ru/app

У меня Android

1. Подключите телевизор к розетке.
2. Следуйте инструкциям на экране телевизора.
3. Установите приложение по ссылке sberdevices.ru/app

Ввод кода необходим для активации виртуального ассистента и в дальнейшем для более полного использования функциональных возможностей телевизора.

Если возникли проблемы с приложением, воспользуйтесь веб-активацией.

Выключение или перезагрузка телевизора

Чтобы перевести телевизор в дежурный режим или вывести его из этого режима, нажмите кнопку  на пульте или корпусе.

Для перезагрузки телевизора нажмите и удерживайте кнопку  - на экране отобразится предложение перезагрузить устройство.

ЭКСПЛУАТАЦИЯ ПРИБОРА

ДОМАШНИЙ ЭКРАН

Поиск



Домашний экран



ТВ



Приложения



Детская комната



Все выходы



Уведомления



Настройки



Ваши команды и реплики ассистента



Название фильма

Описание фильма

Мои приложения

ЭКСПЛУАТАЦИЯ ПРИБОРА

ДОМАШНИЙ ЭКРАН

Выбрать видео,
телеканал
или приложение

Подробное описание
выбранного видео,
телеканала
или приложения

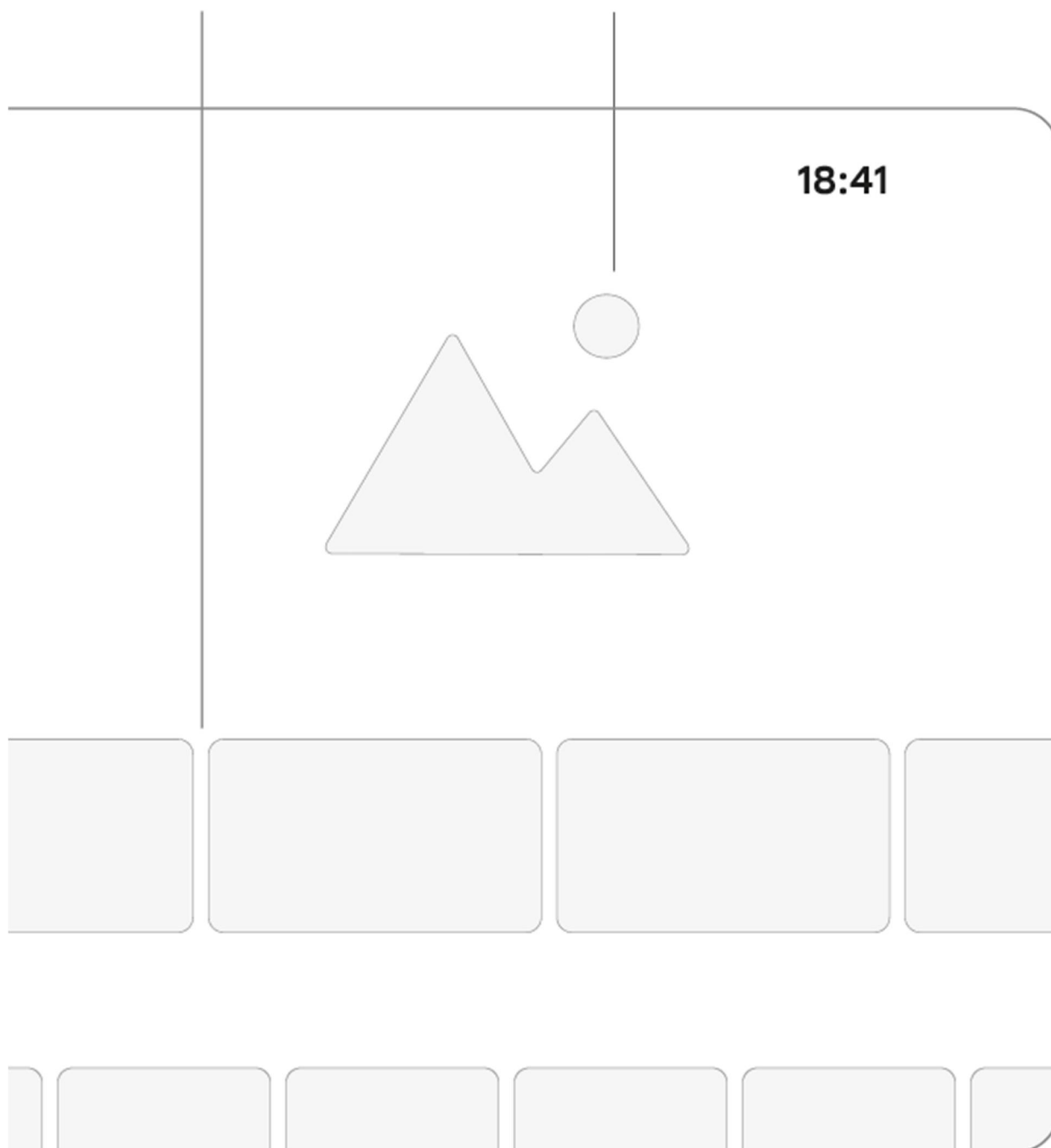

Внешний вид домашнего экрана, символы разделов, надписи в меню при обновлении прошивки телевизора могут меняться. Управляйте телевизором в соответствии с фактическим внешним видом.

ЭКСПЛУАТАЦИЯ ПРИБОРА

АССИСТЕНТ САЛЮТ

Ассистент Салют – виртуальный помощник, который подходит именно вам. Он включает в себя сразу три неповторимых характера: интеллигентный Сбер, жизнерадостная Джой и педантичная Афина.

Чтобы выбрать с кем общаться, нажмите кнопку  на пульте, затем отпустите её и скажите «Позови Джой», «Позови Сбер» или «Позови Афину». Говорите с виртуальным ассистентом как с человеком: попросите помочь в чём-то, задайте вопрос или просто поболтайте.

Ассистент постоянно учится новому и уже умеет многое.

Например, он может:

- найти нужную информацию;
- поставить будильник, таймер;
- подсказать точное время в разных городах;
- включить фильм или музыку;
- найти рецепт и помочь с готовкой;
- подсказать курс валют;
- поддержать разговор.

Чтобы узнать больше о возможностях ассистента нажмите  на пульте и спросите «Что ты умеешь?».

Подробнее читайте на сайте salute.sber.ru

Использование виртуального ассистента осуществляется в соответствии с пользовательским соглашением: salute.sber.ru/salute/terms

Использование мобильного приложения осуществляется в соответствии с пользовательским соглашением: sberdevices.ru/legal/license_mobile

Использование магазина приложений осуществляется в соответствии с условиями использования: sberdevices.ru/legal/smartmarket/terms

Информация об обязательном подтверждении соответствия - на сайте: sberdevices.ru/help/certificates

ЭКСПЛУАТАЦИЯ ПРИБОРА



ДОМАШНИЙ ЭКРАН

На домашнем экране представлен всевозможный контент – фильмы, сериалы, видео, телепрограммы, приложения.

Если вы не нашли видео в предложенной галерее, вы можете попросить виртуального помощника включить его, нажав на кнопку . Примеры запросов:

- Включи фильм «Карнавал».
- Найди российские комедии 60-х.
- Поставь на паузу.
- Назад на минуту.
- Продолжи воспроизведение.
- Вперёд на 10 минут.

Чтобы вручную найти фильм и управлять воспроизведением:

1. На домашнем экране перейдите в раздел .
2. Введите название фильма или нажмите карточку с подборками на экране.
3. Для просмотра фильма нажмите **OK**. Откроется карточка фильма, где вы можете выбрать в каком онлайн-кинотеатре его посмотреть. Во время просмотра нажмите **OK** на пульте: откроется меню управления. Перемотайте фильм или нажмите , если хотите поставить его на паузу или изменить качество видео и скорость просмотра.

Для просмотра фильмов и сериалов необходима подписка.

ЭКСПЛУАТАЦИЯ ПРИБОРА



ТВ-КАНАЛЫ

В телевизоре доступны цифровые телеканалы от «Смотрёшки» и «24ТВ» – чтобы смотреть телепередачи, не обязательно подключаться к кабельному телевидению или настраивать антенну. Для просмотра интернет-каналов может понадобиться подписка.

Каналы можно включить вручную:

1. Перейдите в раздел .
2. Выберите нужный канал или программу.
3. При первом запуске выберите удобный для вас сервис. Чтобы переключать каналы, используйте навигационные кнопки на пульте или активируйте ассистента и попросите «Включи телеканал <название телеканала>» (например «Домашний»).



Изменить сервис для просмотра телеканалов

1. На домашнем экране  нажмите  и перейдите в **Настройки устройства**. Выберите  и нажмите **Запуск ТВ-каналов голосом**.
2. Выберите нужный сервис и нажмите **OK** - теперь приложение этого сервиса будет использоваться для просмотра ТВ по умолчанию.
3. Нажмите Запустить приложение и, если оно ещё не установлено на устройство, загрузите его.



Во время просмотра каналов зажмите кнопку  на пульте, чтобы перейти в меню Настройки и изменить параметры изображения или звука.

ЭКСПЛУАТАЦИЯ ПРИБОРА

КАТАЛОГ ПРИЛОЖЕНИЙ И ИГР

В телевизоре доступны десятки приложений: для игр, музыки, образования, здоровья, покупок и других занятий. Чтобы запустить нужное приложение, перейдите в раздел . Или нажмите  на пульте, скажите «Запусти...» и добавьте название приложения или игры.

Если подходящей игры на телевизоре не нашлось, найдите её через поиск:

1. На домашнем экране выберите .
2. Напишите запрос в поисковой строке, чтобы найти нужную игру или приложение.
3. Пролистайте вниз до раздела **Приложение и игры из интернета**.
4. Выберите нужную карточку и вы автоматически перейдёте в браузер, откуда можно скачать приложение.
5. Найдите кнопку скачивания и нажмите на неё.
6. Приложение появится в разделе Каталог приложений .

Чтобы найти приложение или игру голосом, нажмите  на пульте, скажите «Найди...» и название приложения.

МУЗЫКА

Нажмите  и попросите виртуального помощника включить нужный трек, альбом или плейлист. Примеры запросов:

- Включи джаз.
- Включи The Beatles.
- Поставь на паузу.
- Продолжи воспроизведение.
- Назад на минуту.
- Следующий трек или предыдущий трек.

ЭКСПЛУАТАЦИЯ ПРИБОРА

РАДИО

В телевизоре доступны трансляции десятков радиостанций. Чтобы послушать нужную, нажмите  , скажите «Включи радио...» и название радиостанции. Или посмотрите весь список, для этого скажите «Включи радио».

БУДИЛЬНИКИ И ТАЙМЕРЫ

На телевизоре можно создать до 20 будильников и до 20 таймеров. Они сработают, даже в случае отключения доступа к интернету – главное, чтобы телевизор был подключён к розетке.

Создать будильник

1. Нажмите  на пульте и скажите виртуальному ассистенту «Покажи будильники» - откроется нужный экран.
2. На вкладке **Будильники** нажмите **Добавить будильник**.
3. Выберите время срабатывания – будильник запустится, когда наступит выбранное время в течение следующих 24 часов.
4. Если будильник должен сработать в определённую дату или срабатывать регулярно в определённые дни недели, нажмите **Повтор или дата** и настройте расписание:
 - Чтобы будильник разово сработал в конкретный день, нажмите **Дата** в правом верхнем углу и выберите день и месяц, когда будильник сработает.
 - Чтобы будильник регулярно работал в определённые дни недели, нажмите **День недели** в правом верхнем углу и отметьте нужные дни.

ЭКСПЛУАТАЦИЯ ПРИБОРА

Создать таймер

1. Нажмите  на пульте и скажите виртуальному ассистенту «Покажи таймеры» - он откроет нужный экран.
2. На вкладке **Таймеры** нажмите **Добавить таймер**.
3. Выберите время обратного отсчёта и нажмите **Установить**.

Создать будильник или таймер можно голосом. Нажмите  на пульте и попросите ассистента создать будильник или запустить таймер.

ФАЙЛЫ С USB-НОСИТЕЛЯ

1. Откройте раздел  и выберите Файлы.
2. Выберите USB-накопитель, затем выделите нужный файл и нажмите кнопку **OK** на пульте.

Некоторые файлы с USB-накопителей могут не воспроизводиться или воспроизводиться некорректно из-за особенностей их записи или кодирования.

УМНЫЙ ДОМ

К «Умному дому» относятся лампы освещения, электрические приборы, розетки и другие совместимые устройства, которыми можно управлять удалённо: из соседней комнаты или с работы. Эти устройства умеют включаться и выключаться по команде, менять режимы работы, создавать группы совместного пользования, запускаться по таймеру.

Чтобы перейти к выбору ваших умных устройств или посмотреть, доступные типы устройств, нажмите  на пульте и скажите «Открой умный дом».

ЭКСПЛУАТАЦИЯ ПРИБОРА

УМНЫЙ ДОМ

В раздел «Умный дом» можно перейти через интерфейс:

1. На домашнем экране выберите  .
2. Найдите и откройте карточку **Умный дом**.

Чтобы управлять техникой, дайте голосовую команду виртуальному ассистенту. Примеры команд:

- Салют, выключи розетку с вентилятором.
- Салют, включи свет в спальне завтра в 7 утра.
- Салют, сделай яркость в гостиной на 50%.
- Салют, закрой левую сторону шторы.
- Салют, какой уровень влажности в детской?

ДЕТСКАЯ КОМНАТА

Контент для юных пользователей собран в специальном разделе – детской комнате. Эта комната наполняется нами вручную – ребёнок будет в ней в безопасности и не столкнётся ни с чем взрослым или неприятным. Чтобы открыть детскую комнату, на домашнем экране выберите и нажмите «Детская комната»  .



Открыть детский раздел можно с помощью голосовой команды: активируйте виртуального ассистента, скажите «Запусти детскую комнату» и выберите что-нибудь интересное для ребёнка. Или сразу попросите ассистента запустить нужный сервис. Например:

- Включи мультфильм «Простоквашино».
- Что нарисовать?
- Как хамелеоны меняют цвет?
- Как звучит тромбон?

ЭКСПЛУАТАЦИЯ ПРИБОРА



НАСТРОЙКИ

Вызвать настройки можно двумя способами:

- на домашнем экране нажать  .
- Находясь на любом экране, нажать  и удерживать кнопку на пульте. Эта опция позволяет менять любые настройки параллельно другим действиям с телевизором.

Подключить пульт или другое Bluetooth-устройство

1. На домашнем экране телевизора нажмите  и выберите Пульты и аксессуары -> Добавить устройство.
2. Поднесите устройство к телевизору на расстояние не больше 50 см. Затем переведите его в режим подключения – о том, как это сделать, читайте в инструкции к устройству.

Если вы подключаете пульт от телевизора, нажмите кнопки   и держите их пока индикатор не замигает красным.

3. В списке доступных для подключения устройств выберите нужное и нажмите **OK** .

Обновить прошивку

Телевизор обновляет прошивку (версию программного обеспечения) автоматически. Если вышла новая версия, прибор загрузит и установит её. Для обновления телевизор должен быть включён и подключён к интернету.

Чтобы узнать текущую версию программного обеспечения:

1. На домашнем экране телевизора нажмите  и выберите **Настройки устройства**.
2. Откройте пункт **Об устройстве**. Версия прошивки отображается в поле **Сборка**.

ЭКСПЛУАТАЦИЯ ПРИБОРА

Найти каналы

1. На домашнем экране телевизора нажмите  и выберите Настройки устройства -> Каналы, нажмите **OK**.
2. Перейдите к поиску каналов и выберите, какой сигнал нужно сканировать: эфирной антенны, кабельного ТВ или спутника.
3. Начните поиск каналов и дождитесь завершения сканирования. В зависимости от выбранного сигнала включите для поиска всех каналов **Автосканирование** или **Спутниковое сканирование**. Для добавления какого-либо канала – **Сканирование вручную** или **Ручная настройка спутников**. При ручном поиске каналов необходимо ввести дополнительные параметры поиска.

При поиске спутниковых каналов в строке **Тип спутника** должна быть выбрана одна из опций: **Предустановка** (настройка на каналы предустановленных операторов спутникового телевидения, см. строку **Поставщик**) или **Общие положения** (настройка на каналы нужного вам спутника).

4. Чтобы посмотреть телеканал, нажмите кнопку  на пульте, скажите «Включи...» и название телеканала.

Каналы можно включить вручную:

1. На домашнем экране выберите Эфирное ТВ, нажмите кнопку **OK**. Включится режим просмотра каналов вещательного телевидения.
2. Нажмите кнопку **OK** или  один раз, чтобы включить панорамный список каналов. Переместите курсор вверх и установите его на нужный пункт: **Кабель, Спутник, Антенна**.

ЭКСПЛУАТАЦИЯ ПРИБОРА

Для просмотра кодированных каналов в слот CI телевизора должен быть вставлен **СА-модуль**, предоставленный оператором телевидения:

1. Длительно нажмите кнопку  на ПДУ,
2. В пункте **ViewRight CAM** меню **Настройки устройства** просмотрите информацию об используемом **СА-модуле**.

Во время просмотра каналов зажмите кнопку  - откроется меню **Настройки**, в котором можно изменить параметры изображения и звука. Для переключения каналов используйте навигационные кнопки на пульте.

При наличии в канале информации о звуковых дорожках или субтитрах, во время просмотра канала нажмите кнопку **OK** один или два раза и выберите нужную вам опцию. Подробнее о списке каналов читайте в справке: sberdevices.ru/help/tv

Настроить дату и время

1. На домашнем экране телевизора нажмите  , выберите **Настройки устройства** и нажмите **OK** .
2. Откройте пункт **Дата и время**.
3. Измените настройки:
 - Если хотите управлять настройкой даты и времени вручную, откройте меню **Автоопределение** и выберите опцию **Отключить**. В пунктах **Установить дату** и **Установить время** введите значения.
 - Для автоматического определения даты и времени через интернет, в меню **Автоопределение** включите опцию **Использовать время сети**.
 - Убедитесь, что время отображается для вашего часового пояса. Если нет, выберите нужный в пункте **Выбрать часовой пояс**.

Изменить настройки экрана

1. На домашнем экране телевизора нажмите  и выберите **Изображение**.
2. Откройте пункт **Режим изображения** и выберите один из предустановленных режимов. Лучше использовать режим, предназначенный для того типа видео, который вы чаще всего смотрите: спорт, фильм и т.д.
 - Если ни один из предустановленных режимов не подошёл, в пунктах **Подсветка, Яркость, Контрастность, Цвет, Оттенок и Чёткость** меню **Изображение** установите нужные вам характеристики вручную.
 - В пункте Цветовая температура выберите оттенок цвета, который будет накладываться на изображение. Как правило, лучше всего изображение выглядит со стандартной или тёплой температурой цвета. Изменяя регулировки в пунктах красного, зелёного и синего цветов можно подстроить изображение в соответствии с пожеланиями пользователя.
3. Включите любимый канал, фильм или сериал, и убедитесь, что новые настройки подходят.

Заново подключить к интернету

Если телевизор подключается к интернету с помощью кабеля:

1. Выключите телевизор.
2. Отсоедините кабель, затем снова вставьте его в разъём RJ45, включите телевизор - он подключится автоматически.

Если телевизор нужно подключить к Wi-Fi:

1. На домашнем экране телевизора нажмите , откройте меню **Сеть и интернет**.
2. В разделе **Показать доступные сети** выберите сеть.
3. Введите пароль от сети.

Изменить настройки изображения

1. В пункте **Масштаб изображения** выберите нужный вам формат экрана.
2. При настройке изображения, вы не сразу увидите изменения, так как они применяются только к видеоконтенту. Поставьте фильм на паузу и нажмите кнопку  - откроется меню, в котором можно поменять настройки изображения. После этого вернитесь в режим просмотра и снимите фильм с паузы.

Пункт **Настройки по умолчанию** сбрасывает все введённые настройки изображения и возвращает к заводским установкам.

Изменить настройки звука

1. На домашнем экране телевизора нажмите , откройте меню **Звук**.
2. Откройте пункт **Стиль звука** выберите один из предустановленных режимов. Лучше использовать режим звука под конкретный тип видео, который вы чаще всего смотрите.
3. Если не один из предустановленных режимов не подошёл, вернитесь в меню настройки звука и установите нужные характеристики вручную: баланс, объёмный звук, эквалайзер и др.

Если при подключении внешнего устройства к цифровому аудиовыходу телевизора, видео и звук не синхронизированы, в пункте **Задержка SPDIF** настройте регулировку задержки звука.

Пункт **Настройки по умолчанию** сбрасывает все введённые настройки звука и возвращает к заводским установкам.

ЭКСПЛУАТАЦИЯ ПРИБОРА

Настроить таймер заставки

Она будет включаться, если вы не будете взаимодействовать с телевизором какое-то время (не нажимать кнопки на пульте или кнопки панели управления):

1. На домашнем экране телевизора нажмите  и выберите **Настройки устройства**.
2. Откройте пункт **Заставка**.
3. В пункте **Включать заставку** выберите время, после которого на экране телевизора будет включаться заставка.

Настроить автовыключение

1. На домашнем экране телевизора нажмите  и выберите **Настройки устройства**.
2. В пункте **Включить спящий режим** выберите время, после которого телевизор будет переключаться в дежурный режим, если вы не взаимодействовали с телевизором какое-то время (не нажимали на кнопки на пульте или кнопки панели управления).

Обратите внимание, режимы **Заставка** и **Автовыключение** в режиме просмотра каналов вещательного телевидения не работают.

Функция СЕС

1. На домашнем экране телевизора нажмите , выберите **Настройки устройства**.
2. Выберите пункт **HDMI**.

Функция СЕС по умолчанию включена и позволяет с помощью пульта от телевизора управлять работой внешних устройств, подключённых к HDMI-входам телевизора.

ЭКСПЛУАТАЦИЯ ПРИБОРА

В пунктах меню HDMI активировано выполнение следующих функций:

- автоматически отключать внешнее устройство при отключении телевизора;
- автоматически включать телевизор – включать телевизор при включении внешнего устройства.

Вы можете выбрать внешнее устройство, из подключённых к телевизору по HDMI, - для этого установите курсор на строку **Список устройств СЕС** и откройте меню.

Вернуть заводские настройки

После сброса настроек, на телевизоре не останется никаких персональных данных и настроек. Всё займёт не больше 10 минут.

Чтобы сбросить настройки:

1. На домашнем экране телевизора нажмите  и выберите **Настройки устройства**.
2. Найдите пункт **Сброс** и нажмите на него.

Найти информацию об устройстве

1. На домашнем экране телевизора нажмите  и выберите **Настройки устройства**.
2. В пункте **Об устройстве** можно получить информацию о серийном номере и сборке телевизора, а также контактную информацию для связи со службой поддержки.

УХОД ЗА ЖК-ПАНЕЛЬЮ

Очистку телевизора от пыли проводите по мере необходимости. Рекомендуется как минимум 1 раз в месяц проводить очистку поверхностей телевизора и ЖК-панели с помощью влажной салфетки или специального средства для очистки мониторов.

Пыль на ЖК-панели можно удалять мягкой тканью или метелкой из мягкого ворса.

Для удаления сильных загрязнений используйте салфетки из микрофибры или тряпки из мягкой антистатической ткани. Очистку можно проводить используя водопроводную воду комнатной температуры или специальное чистящее средство.

Воду или чистящее средство необходимо наносить на салфетку или тряпку аккуратно и в небольшом количестве. Салфетка должна быть лишь немного влажной.

При чистке телевизора необходимо:

- Выключить телевизор из сети электропитания.
- Легкими круговыми движениями очистить поверхность монитора.
- После завершения основной процедуры протереть монитор насухо мягкой чистой салфеткой.
- Включить телевизор можно лишь после полного высыхания поверхности.

При уходе за ЖК-панелью **запрещается**:

- Удалять грязь, жир и пятна острыми предметами, излишне сильно давить на экран.
- Брызгать водой на поверхность ЖК-панели.
- Использовать салфетки, пропитанные спиртом.
- Использовать чистящие средства, не предназначенные для мониторов.



Пренебрежение данными правилами может привести к поломке телевизора.

УХОД И ОБСЛУЖИВАНИЕ

УСТРАНЕНИЕ НЕИСПРАВНОСТЕЙ

При неудовлетворительной работе телевизора Вы можете устранить простейшие неисправности самостоятельно, пользуясь рекомендациями, приведенными в таблице ниже. Если неисправности не удастся устранить, обратитесь в сервисный центр.

НЕИСПРАВНОСТЬ		СПОСОБ УСТРАНЕНИЯ
Изображение	Звук	
Отсутствует	Отсутствует	Убедитесь, что телевизор подключен к сети электропитания Произведите настройку на программы Отрегулируйте контрастность, яркость и громкость
Нормальное	Отсутствует	Отрегулируйте громкость телевизора Установите необходимый стандарт для воспроизведения звука
Двойное изображение	Нормальный	Сориентируйте антенну, проверьте подключение антенного штекера к телевизору
Радиопомехи	С шумами	Убедитесь в отсутствии радиопомех со стороны электрооборудования, радиотелефона и т.п.
Помехи «снег»	С шумами	Проверьте подключение антенного штекера к телевизору
Нет цвета	Нормальный	Отрегулируйте насыщенность изображения, измените систему цветности
Нет управления с пульта ДУ		Направьте пульт ДУ на панель управления телевизора Управление должно осуществляться с расстояния не более 6 метров Вероятно требуется заменить элементы питания пульта ДУ

УХОД И ОБСЛУЖИВАНИЕ

НЕИСПРАВНОСТЬ	СПОСОБ УСТРАНЕНИЯ
Отсутствует или не устанавливается подключение модуля CI.	При первом подключении модуля CI синхронизация с телевизором может занять 10 и более минут, при последующих подключениях – 30 и более секунд.
При воспроизведении с USB-носителя есть изображение, но звук отсутствует.	Видеофайл содержит аудиотрек с неподдерживаемым стандартом воспроизведения звука. Выберите другую звуковую дорожку.

На данной модели телевизора отсутствует поддержка видеокодека DivX.

ГАРАНТИЯ КАЧЕСТВА

Система менеджмента качества проектирования, производства и обслуживания бытовой радиоэлектронной аппаратуры, бытовых электрических приборов, оборудования информационных технологий соответствует требованиям СТБ ISO 9001 – 2015.

ЖК-панели состоят из множества точек, каждая из которых называется пикселем. Пиксель состоит из трех суб-пикселей, каждый из которых соответствует одному из трех цветов (красному, зеленому и синему). Яркость и четкость изображения ЖК-панели достигается за счет большого количества пикселей. Появление на ЖК-панели телевизора небольшого количества дефектных пикселей (постоянно светлых или постоянно темных) объясняется огромным количеством пикселей и сложностью технологического процесса при производстве ЖК-панелей. Появление дефектных пикселей не влияет на надежность телевизора и работоспособность других пикселей и ЖК-панели в целом. Для минимизации подобных дефектов производство телевизоров с ЖК панелью является объектом тщательного технического контроля качества, регламентированного требованиями ТУ РБ 100085149.176-2004.

Для производства высококачественных телевизоров с ЖК-панелью и достижения максимально возможного качества, изготовитель определил случаи, с какими типами и каким количеством дефектных пикселей покупатель имеет право на замену ЖК-панели. При проведении оценки качества ЖК-панели необходимо руководствоваться следующими определениями:

- дефектная точка – неработающая точка на экране одного из цветов (красного, синего или зеленого), составляющих пиксель изображения;
- дефект точки может появляться в виде светлой (постоянно светящейся) или темной (постоянно не светящейся) точки;

УХОД И ОБСЛУЖИВАНИЕ

смежная пара дефектных точек – две одинаковые (две яркие или две темные) дефектные точки, расстояние между которыми менее или равно 6 мм.

В таблице ниже приведено максимально допустимое количество и типы дефектных пикселей, которые могут присутствовать на ЖК-панели телевизора. Если вы увидите большее количество дефектных пикселей, Вы можете заявить о неисправности в рамках гарантийных обязательств Изготовителя. Для этого необходимо обратиться в авторизованный сервисный центр.

Тип дефектов	Максимально допустимое количество дефектов
Постоянно светлые	0
Постоянно темные	не более 6
Всего темных и светлых	не более 6
Смежных пар	0

УХОД И ОБСЛУЖИВАНИЕ

ТЕХНИЧЕСКОЕ ОБСЛУЖИВАНИЕ

После окончания гарантийного срока эксплуатации, рекомендуется не реже одного раза в год вызывать специалиста сервисной службы для профилактического осмотра и очистки телевизора от пыли и загрязнения, проверки исправности всех элементов электропитания (шнуры, вилки, розетки, выключатели), осмотра состояния и качества паяк выводов контактных соединений.

УСЛОВИЯ ХРАНЕНИЯ

Телевизор необходимо хранить при температуре от +5°C до +40°C в закрытых помещениях и отсутствии в воздухе кислотных, щелочных и других агрессивных примесей. Хранение телевизора без упаковки не допускается.

УХОД И ОБСЛУЖИВАНИЕ

ИНФОРМАЦИЯ О ТРАНСПОРТИРОВКЕ

- Храните оригинальную упаковку.
- Перевозите в оригинальной упаковке, придерживайтесь требований указательных знаков по транспортировке, имеющих на упаковке.
- Если оригинальная упаковка отсутствует, то примите меры, чтобы уберечь прибор от внешних ударов. Не кладите на него тяжести.
- При транспортировке держите или ставьте прибор параллельно полу (верхней частью кверху).

УТИЛИЗАЦИЯ

Упаковка изготовлена из экологически чистых материалов, которые можно без ущерба для окружающей среды подвергать переработке, складировать на специальных полигонах для хранения отходов и утилизировать. Упаковочные материалы имеют соответствующую маркировку. Символ на изделии или его упаковке указывает, что оно не подлежит утилизации в качестве бытовых отходов. Изделие следует сдать в соответствующий пункт приема электронного и электрооборудования для последующей утилизации. Соблюдая правила утилизации изделия, вы поможете предотвратить причинение ущерба окружающей среде и здоровью людей, который возможен вследствие неподобающего обращения с подобными отходами. За более подробной информацией об утилизации изделия просьба обращаться к местным властям, в службу по вывозу и утилизации отходов или в магазин, в котором вы приобрели изделие.



УХОД И ОБСЛУЖИВАНИЕ

СЕРВИСНОЕ ОБСЛУЖИВАНИЕ ПОСЛЕ ПРОДАЖИ

Просим вас придерживаться следующих мер:

1. При покупке товара требуйте, чтобы продавец поставил свою отметку в гарантийном талоне.
2. Используйте свое изделие в соответствии с инструкциями по эксплуатации.
3. Если у Вас возникнут вопросы по изделию, Вы можете обратиться в пункты обслуживания по адресам, указанных в гарантийном талоне.
4. По окончании сервисных работ, не забудьте потребовать у сервисного специалиста отметку в гарантийном талоне.
5. При соблюдении правил эксплуатации, изложенных в настоящей инструкции, срок службы изделия составляет 5 лет. Учитывая надежность и высокое качество, фактический срок службы может быть существенно выше официального.
6. Гарантийный срок указан в гарантийном талоне, который вложен с инструкцией по эксплуатации.

ИНФОРМАЦИЯ ОТ ПРОИЗВОДИТЕЛЯ

Каждый телевизор MAUNFELD имеет уникальный серийный номер.
Серийный номер указан на бирке, расположенной на корпусе прибора.

Дата изготовления указана на упаковке.

Торговая марка

MAUNFELD

Тип продукции

Телевизор

Модель

MQT65UST03

Изготовлено по заказу

ООО «МАУНФЕЛД РУС»
РФ, 123182, г. Москва, ул. Щукинская, д. 2,
эт. 1, пом. 170, каб. 1
www.maunfeld.ru / info@maunfeld.ru
Тел.+ 7 (495) 380-19-82

Изготовитель

Производственное унитарное предприятие
«Н-ТиВи»
РБ, 220014, г. Минск,
пер. С. Ковалевской, д. 62, к.16
Тел.: +375 17 226 3601,
факс.: +375 17 303 7607
info@h-tv.by; www.h-tv.by

Изготовлено в Республике Беларусь

**Дистрибьютер на территории
Республики Беларусь**

ООО «МАУНФЕЛД БАЙ»
РБ, Минская обл., Минский р-н,
Щомыслицкий с/с, район
д. Антонишки, д. 92, корп. 1, пом. 4
www.maunfeld.by / info@maunfeld.by
Тел. +375 17 317-35-35



По всем вопросам технического обслуживания, приобретения аксессуаров, а также по вопросам, связанным с региональным сервисным обслуживанием техники MAUNFELD просим вас обращаться в ближайшую авторизованную сервисную службу. Наши специалисты помогут вам в кратчайшие сроки. Список сервисных центров смотрите на сайте:

www.maunfeld.ru

Производитель оставляет за собой право без предварительного уведомления покупателя вносить изменения в конструкцию и комплектацию изделия, а также в инструкцию по эксплуатации.